

ANEXO 2. ANEXO TÉCNICO

REQUERIMIENTO FUNCIONALES Y NO FUNCIONALES SISTEMA INTEGRADO DE APOYO AL CONTROL DE IMPUESTO AL CONSUMO SIANCO

En el presente documento se listan los requerimientos funcionales que deberán ser desarrollados y puestos a disposición de la FND. Los requerimientos son:

Contenido

REQUERIMIENTO FUNCIONALES.....	1
CODIFICACIÓN ÚNICA DE LICORES, VINOS, APERITIVOS Y SIMILARES.....	3
CODIFICACIÓN ÚNICA DE CIGARRILLOS, TABACO Y PICADURAS	13
IMPLEMENTACIÓN MARCO DE INTEROPERABILIDAD PARA GOBIERNO DIGITAL EN SIANCO.....	26
REGISTRO ÚNICO IMPORTADORES, DISTRIBUIDORES Y PRODUCTORES ANTE SIANCO DE ALCOHOL POTABLE Y NO POTABLE	53
TORNAGUÍA ELECTRONICA	66
REQUERIMIENTO NO FUNCIONALES.....	71
INTRODUCCIÓN.....	71
Descripción no funcional del sistema SIANCO.	71
Arquitectura.	72
Requisitos de infraestructura mínima (PCI y nuevos servicios):	75
Requisitos mínimos de hardware para clúster de bases de datos.....	76
Aplicación web PCI y registro alcohol potable.	76
Servidores de interoperabilidad XROAD, gestor de clúster de datos. y pruebas.....	77
REQUISITOS DE PRESTACIÓN DEL SERVICIO Y MESA DE AYUDA	79
Requisitos de prestación y operación.	79
Licenciamiento.	80
Acuerdo de niveles de servicio y penalizaciones.	80
Clasificación y Soporte inicial.	80
Penalidades por indisposición del servicio ofertado:.....	82

Cronograma.....	83
Migración de información subsistema PCI.....	83
Período de transición y estabilización de PCI.....	83
Documentación de la propuesta.....	83
Generalidades técnicas de obligatorio cumplimiento.....	84
Cláusula de confidencialidad.....	84
Cláusula de protección de datos personales.....	84
Errores u omisiones.....	85

CODIFICACIÓN ÚNICA DE LICORES, VINOS, APERITIVOS Y SIMILARES

La Codificación Única de Licores, Vinos, Aperitivos y Similares tiene como finalidad definir e implementar una identificación individualizada de estos productos, la cual será aplicable para su registro, control de movilización, liquidación de impuestos y fines estadísticos. La definición de esta Codificación Única incluye dos actividades principales: la determinación de la estructura y la precisión del procedimiento para su generación.

Para la determinación de la estructura, la Federación Nacional de Departamentos – FND participó en mesas de trabajo con el Departamento Nacional de Estadísticas – DANE y el Instituto Nacional de Vigilancia de Medicamentos y Alimentos – INVIMA, a quienes se les asignó la responsabilidad de la definición de la Codificación Única de acuerdo con el artículo 30 del Decreto 2106 de 2019. En estas sesiones se revisó el sustento técnico que corresponde al estándar internacional de CPC (Clasificación Central de Productos) y se analizaron las variables necesarias dentro de la estructura en atención a la naturaleza, características y requerimientos de las distintas entidades que intervienen en la cadena.

En cuanto al procedimiento para la expedición del código, se identificó la necesidad de que el INVIMA suministre al DANE la información que se encuentra en el Registro Sanitario del producto, con el fin de facilitar la verificación de los datos y garantizar el cumplimiento de los requisitos sanitarios. De esta forma, el DANE podrá generar el código y, por medio del marco de interoperabilidad, se enviará a SIANCO para que sea compartido con los departamentos, el Distrito Capital y el Fondo Cuenta de productos extranjeros (FIMPROEX), quienes deberán implementar el código en sus plataformas tecnológicas para que sea utilizado en todos los actos o trámites en los que se identifique el producto (declaraciones, tornaguías, actas de legalización, registro).

Los beneficios o eficiencias que generará la Codificación Única de Licores, Vinos, Aperitivos y Similares son los siguientes:

- ✓ Permitirá suprimir la ineficiencia que actualmente existe en cuanto a la identificación e individualización de los productos gravados con impuestos al consumo de licores y sujetos al monopolio, frente a los cuales actualmente se generan cuatro (4) códigos que son emitidos por distintas entidades que intervienen en la cadena de comercialización (INVIMA, DANE, Departamentos que tienen el operador SYC, Departamentos que tienen el operador TG&S), generando beneficios en términos de disminución de los tiempos que exige la creación del código en cada una de las entidades.
- ✓ Permitirá realizar la individualización de los productos gravados con el impuesto al consumo desde el momento en que INVIMA comparte la información del registro sanitario expedido, reduciendo tiempos para la definición del código y la certificación del precio de venta al público por parte del DANE.
- ✓ Facilitará el debido control sobre la trazabilidad de los productos, tanto a distribuidores, contribuyentes, importadores, entes territoriales y entes nacionales, desde la salida de planta o fábrica en el caso de los nacionales, y desde el momento de la importación, en el caso de los productos extranjeros.

- ✓ Facilitará la liquidación del impuesto al consumo.
- ✓ Facilitará el debido control sobre la trazabilidad de los productos, tanto a distribuidores, contribuyentes, importadores, entes territoriales, entes nacionales.
- ✓ Permitirá realizar informes y análisis financieros, y estadísticos de los licores en el país.
- ✓ Permitirá que los sujetos pasivos (distribuidores, productores e importadores) manejen la misma codificación sin importar ante qué ente territorial realicen sus actividades, reduciendo los tiempos y riesgos de inexactitudes en el diligenciamiento de declaraciones y tornaguías del impuesto al consumo.
- ✓ Con el nuevo procedimiento definido, el DANE recibirá por parte del INVIMA la base de datos con la información de registros sanitarios y los productos individualizados, lo cual reducirá tiempos para la generación de la codificación única, ya que el DANE no deberá hacer ese proceso de individualización con posterioridad.

En este sentido, la estructura de clasificación CPC de bebidas alcohólicas fue definida bajo la Resolución conjunta 924 del 20 de agosto de 2020 expedida por el DANE e INVIMA; a partir de este momento corrieron tres (3) meses para su implementación, los cuales se cumplieron el pasado 20 de noviembre de 2020, fecha a partir de la cual los departamentos, el Distrito Capital, la FND (Fondo Cuenta) y los sujetos pasivos iniciaron la aplicación del Código Único de Licores. Ahora bien, teniendo en cuenta que el sistema SIANCO no ha entrado en operación, el DANE implementó un mecanismo transitorio para poder comunicar a los departamentos, el Distrito Capital y la FND, el código único de licores, vinos, aperitivos y similares.

El código definido es el siguiente:

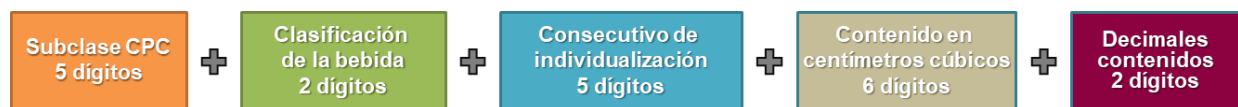

La estructura definida por el DANE para la codificación única de licores, vinos, aperitivos y similares consta de 20 caracteres numéricos distribuidos en las siguientes posiciones:

(1-5) UNO A CINCO: Subclase de la Clasificación Central de Productos Versión 2.1. Adaptada para Colombia – CPC

La estructura de código único de licores, vinos, aperitivos y similar toma como base la **Clasificación Central de Productos (CPC)**, clasificación que es adoptada por el DANE para Colombia y cuenta con las siguientes características:

- Es la clasificación de productos completa en la que se incluyen bienes y servicios.
- El objetivo es servir como norma internacional para clasificar los bienes y los servicios que son resultado de la producción en cualquier economía.
- Se utiliza para estudiar las transacciones de bienes y servicios.
- Constituye un marco de referencia para la comparabilidad internacional.

INFORMACIÓN PARA TODOS

Estructura (CPC) bebidas alcohólicas



INFORMACIÓN PARA TODOS

Sección 2 «Productos alimenticios, bebidas y tabaco; textiles, prendas de vestir y productos de cuero»



INFORMACIÓN PARA TODOS

Sección 2 «Productos alimenticios, bebidas y tabaco; textiles, prendas de vestir y productos de cuero»

Grupo 241
Alcohol etílico;
aguardientes, licores y
otras bebidas
espirituosas

Clase 2413

Alcohol etílico sin desnaturalizar con un grado alcohólico inferior al 80% en volumen; aguardientes, licores y otras bebidas alcohólicas espirituosas

Subclase 24131

Aguardientes, licores y otras bebidas alcohólicas con un grado alcohólico alrededor del 40% en volumen

Subclase 24139

Las otras bebidas espirituosas y alcohol etílico sin desnaturalizar con un grado alcohólico inferior al 80% en volumen

INFORMACIÓN PARA TODOS

Sección 2 «Productos alimenticios, bebidas y tabaco; textiles, prendas de vestir y productos de cuero»

Grupo 242
Vinos

Clase 2421

Vinos de uvas frescas, aromatizados o sin aromatizar; mosto de uva

Subclase 24211

Vino espumoso de frutas frescas

Subclase 24212

Vino de uvas frescas (excepto vino espumoso); mosto de uva

Clase 2422

Vermut y otros vinos de uvas frescas aromatizados con plantas o sustancias aromáticas

Subclase 24220

Vermut y otros vinos de uvas frescas aromatizados con plantas o sustancias aromáticas

Clase 2423

Sidra, perada, aguamiel y otras bebidas fermentadas (excepto vino de uvas frescas y cerveza de malta)

Subclase 24230

Sidra, perada, aguamiel y otras bebidas fermentadas (excepto vino de uvas frescas y cerveza de malta)

(6-7) SEIS Y SIETE: Clasificación de la bebida.

En cuanto a la clasificación de los licores, el DANE cuenta con la siguiente clasificación:

INFORMACIÓN PARA TODOS

Clasificación de licor

13 clasificaciones que tienen correspondencia con el decreto 1686 de 2012.



Aguardiente	01	Cachaca	07
Ron	02	Cofac	08
Ginebra	03	Crema de licor	09
Brandy	04	Tequila - Mezcal	10
Whisky	05	Pisco	11
Vodka	06	Aperitivo no vinico	12
		Vinos - uvas frescas - espumosos - vermut - champagne - frutas - sangria - aperitivos vinicos	13

(8-12) OCHO A DOCE: Consecutivo de individualización de la bebida.

Consecutivo generado por el DANE, este se asigna según se vayan registrando nuevos productos.

(13-18) TRECE A DIECIOCHO: Identificación del contenido en centímetros cúbicos de la bebida.

Se refiere a la cantidad en centímetros cúbicos del contenido de la presentación de la bebida. Ej: 375 CC, 750 CC, 1000 CC, etc.

(19-20) DIECINUEVE Y VEINTE: Identificación del contenido en decimales de los centímetros cúbicos de la bebida.

Se refiere a la cantidad decimal en centímetros cúbicos del contenido de la presentación de la bebida. Ej: Si el contenido total de una botella de vino es de 175,5 CC, las posiciones 19 y 20 del código sería **50**, correspondiente a la parte decimal del contenido.

Con el sustento técnico de la clasificación CPC, el DANE estructuró la Codificación Única de Licores. En términos generales, del trabajo realizado, se tiene una estructura adicional al código que ya el DANE había determinado en sus certificaciones de precios de venta al público de licores, vinos, aperitivos y similares. A continuación, se presentan unos ejemplos:

Estructura Código Único, Decreto Ley 2106 de 2019



Estructura Código Único, Decreto Ley 2106 de 2019

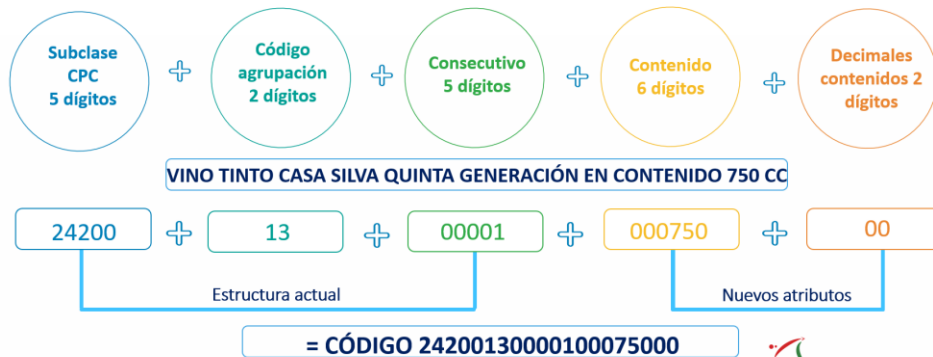

De esta manera actualmente el DANE individualiza las bebidas alcohólicas, pero este procedimiento se modificará, teniendo en consideración que el nuevo procedimiento definido contempla que el DANE recibirá por parte del INVIMA, la base de datos con la información de registros sanitarios individualizada, lo cual reducirá tiempos ya que el DANE no deberá hacer ese proceso de individualización posterior.

A partir de esta estructura que fue aprobada por DANE, INVIMA y los departamentos, el DANE ya generó la tabla donde se tienen todos los registros sanitarios individualizados que han sido expedidos hasta la fecha, es decir, actualmente se está disponible la información de los registros sanitarios expedidos por el INVIMA.

Procedimiento para la generación del Código Único para productos gravados con el Impuesto al Consumo de Licores, Vinos, Aperitivos y similares, y productos sujetos al monopolio de licores destilados.

En cuanto al proceso para la expedición del código, se identificó que, para la definición del código único, es necesario que el INVIMA suministre al DANE la información registrada del producto al momento de expedir el Registro INVIMA, previa verificación técnica de los requisitos sanitarios de las bebidas, la cual es necesaria para la individualización del producto. Una vez este código sea generado por el DANE, por medio del marco de interoperabilidad, será enviado a SIANCO con fines de que sea compartido con los departamentos, el Distrito Capital y el Fondo Cuenta de productos extranjeros (FIMPROEX), quienes deberán implementarlo en las plataformas tecnológicas para que sea utilizado en todos los actos o trámites de licores, vinos, aperitivos y similares, en los que se identifique el producto (Declaraciones, tornaguías, actas de legalización, registro).

Procedimiento para la generación del Código Único.



REQUERIMIENTOS TÉCNICOS A DESARROLLAR

Teniendo en cuenta lo anteriormente expuesto, el objetivo del desarrollo que se debe realizar en la plataforma de la FND frente a esta codificación es recibir en SIANCO, a través de los lineamientos del

Marco de Interoperabilidad para Gobierno Digital expedidos por MinTIC, los códigos únicos que son generados por el DANE de nuevos productos de licores, vinos, aperitivos y similares; los cuales deben ser creados o actualizados en SIANCO y posteriormente transmitidos con todos los entes territoriales y Fimproex.

Por otro lado, SIANCO recibirá de parte del DANE periódicamente la Resolución de imputación de precios de venta al público de productos, el cual es el listado que regula los precios de los mismos y son la base para el cálculo del impuesto al consumo de deben imputar, el cual deberá ser compartido de igual manera con todos los entes territoriales y Fimproex.

A continuación, se listan los requerimientos que se desea desarrollar:

Numero	SIANCO_Cod_Licores_01
Componente	Obtener código único de licores, vinos, aperitivos y similares
Alcance del requerimiento	Consiste en interconectar el Aplicativo captura web DANE con SIANCO, a través de los lineamientos del Marco de Interoperabilidad para Gobierno Digital expedidos por MinTIC, con el fin de que el DANE envíe a SIANCO el código e información de un producto nuevo para ser creado en SIANCO
Como queremos que funcione	<ul style="list-style-type: none"> a) Interconectar el Aplicativo captura web DANE con SIANCO, a través de los lineamientos del Marco de Interoperabilidad para Gobierno Digital expedidos por MinTIC, con el fin de que el DANE envíe a SIANCO el código e información de un código nuevo para ser creado en SIANCO. b) Una vez recibido el código, se deberá realizar la creación o actualización del mismo en la base de datos, teniendo en cuenta que se debe mantener trazabilidad de los códigos anteriores a la salida del decreto, ya que el sistema tiene información histórica que hace referencia a los códigos anteriores a la salida del mismo. Estas actualizaciones se deben ver reflejadas en el repositorio único nacional del sistema PCI. c) Este servicio de transmisión de información es denominado “Reporte Código Único de Licores”, el cual es expuesto por el DANE, y será consumido por SIANCO periódicamente, el cual tiene la siguiente estructura definida la cual cuenta con certificado de NIVEL I del lenguaje común: <ul style="list-style-type: none"> 1) Registro Sanitario Bebida. 2) Código Bebida Alcohólica DANE 3) Nombre Producto

	d) Se deberá contar con una opción en el sistema para poder configurar a periodicidad en la que SIANCO deberá consumir el servicio web expuesto por el DANE.
Actores	Sistema SIANCO Aplicativo captura web DANE

Numero	SIANCO_Cod_Licores_02
Componente	Reporte de precios de licores, vinos, aperitivos y similares
Alcance del requerimiento	SIANCO recibirá de parte del DANE periódicamente la Resolución de imputación de precios de venta al público de productos, el cual es el listado que regula los precios de los mismos y son la base para el cálculo del impuesto al consumo de deben imputar, el cual deberá ser compartido de igual manera con todos los entes territoriales y Fimproex.
Como queremos que funcione	<p>a) Interconectar el Aplicativo captura web DANE con SIANCO, a través de los lineamientos del Marco de Interoperabilidad para Gobierno Digital expedidos por MinTIC, con el fin de que el DANE envíe a SIANCO cada segundo y cuarto viernes de cada mes a las 11:59 p.m., los listados de precios de toda la canasta de productos de tipo licores, vinos, aperitivos y similares.</p> <p>b) Este servicio de transmisión de información es denominado “Reporte Precios Productos Licores” el cual tiene la siguiente estructura definida la cual cuenta con certificado de NIVEL I del lenguaje común:</p> <ol style="list-style-type: none"> 1) Registro Sanitario Bebida 2) Código Bebida Alcohólica DANE 3) Nombre Producto 4) Precio Producto Imputado 5) Fecha Imputación Precio Producto 6) Resolución Imputación Precio Producto 7) Precio Producto Modificado 8) Fecha Modificación Precio Producto 9) Resolución Modificación 10) Precio Producto Actualizado 11) Fecha Actualización Precio Producto 12) Resolución Actualización 13) Precio Venta Público Vigente 14) Fecha Vigente 15) Estado Producto

	<p>16) Resolución Vigente</p> <p>c) Este reporte deberá ser transmitido a los sistemas de información de los Entes Territoriales y la consorcio FIMPROEX.</p>
Actores	<p>Sistema SIANCO</p> <p>Aplicativo captura web DANE</p>

Numero	SIANCO_Cod_Licores_03
Componente	Interoperabilidad SIANCO – Entes Territoriales – FIMPROEX
Alcance del requerimiento	Enviar la información recibida por el DANE a los Entes Territoriales y al consorcio FIMPROEX
Como queremos que funcione	<p>a) Una vez recibida la información del DANE, tanto de los códigos de los productos, cómo la de los precios de la canasta de licores, se deberán transmitir a los sistemas de información de los entes territoriales y a Fimproex, para que ellos realicen en sus bases de datos las actualizaciones a lugar para que inicien a darle uso.</p> <p>b) Para realizar dicha interoperabilidad se deberá hacer uso de los lineamientos del Marco de Interoperabilidad para Gobierno Digital expedidos por MinTIC.</p> <p>c) Se deberá permitir que un ente territorial que no esté listo a conectarse a SIANCO a través del Marco de Interoperabilidad para Gobierno Digital expedidos por MinTIC, pueda consumir la información presente en SIANCO a través de Web Services.</p>
Actores	<p>Sistema SIANCO</p> <p>Entes Territoriales</p> <p>Fimproex</p>

Numero	SIANCO_Cod_Licores_04
Componente	Portal Web de búsqueda de códigos únicos de licores
Alcance del requerimiento	Permitir al público en general realizar búsquedas de todos los códigos únicos a partir de características relacionadas con el propio código.
Como queremos que funcione	<p>a) Se debe tener una página web a la que pueda ingresar cualquier ciudadano sin necesidad de iniciar sesión en sistema de información.</p> <p>b) Permitir realizar consultas de todos los códigos únicos de los productos a partir de una casilla de búsqueda en la que se ingrese el nombre o código del producto.</p> <p>c) También se deberá poder buscar anidada por categoría de la siguiente manera:</p>

	<ul style="list-style-type: none"> a. Subclase de la Clasificación Central de Productos b. Clasificación de la bebida c. Consecutivo de individualización de la bebida d. Identificación del contenido en centímetros cúbicos de la bebida <p>d) El sistema presentará los resultados correspondientes a la búsqueda realizada por el ciudadano.</p>
Actores	Sistema SIANCO

CODIFICACIÓN ÚNICA DE CIGARRILLOS, TABACO Y PICADURAS

La Codificación Única de los productos sujetos al impuesto al consumo de Cigarrillo y Tabaco Elaborado tiene como finalidad definir e implementar una identificación individualizada de estos productos, la cual será aplicable para su registro, control de movilización, liquidación de impuestos y fines estadísticos. La definición de esta Codificación Única incluye dos actividades principales: la determinación de la estructura y la precisión del procedimiento para su generación.

Para la determinación de la estructura, la Federación Nacional de Departamentos – FND participó en mesas de trabajo con el Departamento Nacional de Estadísticas – DANE, quien es la entidad encargada de la definición de la Codificación Única de acuerdo con el artículo 30 del Decreto 2106 de 2019. En estas sesiones se revisó el sustento técnico que corresponde al estándar internacional de CPC (Clasificación Central de Productos) y se analizaron las variables necesarias dentro de la estructura en atención a la naturaleza, características y requerimientos de las distintas entidades que intervienen en la cadena.

En cuanto al procedimiento para la expedición del código, se concluyó que el DANE no podía ser el primer actor en la generación, dado que no le es posible comprobar la autenticidad de la información que reportan los particulares al momento de importar o producir mercancías gravadas, dado que estos productos no requieren Registro Sanitario del INVIMA. Por este motivo, se decidió crear un proceso de inscripción previa a través de SIANCO, el cual deberán realizar tanto los importadores, como los productores nacionales y distribuidores. En este proceso se suministrará información personal y del producto, la cual será enviada al DANE a través de web service, aplicando el marco de interoperabilidad que exigen los servicios ciudadanos digitales, para que esta entidad genere la Codificación Única.

Una vez este código se generó por el DANE, será enviado a SIANCO para que sea distribuido a todos los entes territoriales, Fondo Cuenta y sujetos pasivos, con el fin de que sea utilizado en todos los trámites que relacionen cigarrillos o tabacos elaborados (declaraciones, tornaguías, actas de legalización).

Los beneficios o eficiencias que generará la Codificación Única de Licores, Vinos, Aperitivos y Similares son los siguientes:

- ✓ Permitirá realizar la individualización de los productos gravados con impuestos al consumo de cigarrillos y tabaco elaborado con un estándar internacional y considerando aspectos fiscales.
- ✓ Agilizará los trámites de registro que se surten por parte de los sujetos pasivos de impuesto al consumo de cigarrillos y tabaco elaborado ante los departamentos y el Distrito Capital ya que, con la estandarización de este proceso, el sujeto pasivo deberá aportar a través de SIANCO toda la información necesaria y los entes territoriales, deberán consultarla o descargarla para efectos de darle trámite a las solicitudes de registro. Por lo tanto, el contribuyente no deberá aportar los documentos 32 veces para el registro ante cada entidad territorial, sino que deberá hacerlo a través de SIANCO y mantenerla actualizada,
- ✓ Facilitará el debido control sobre la trazabilidad de los productos, tanto a distribuidores, contribuyentes, importadores, entes territoriales, entes nacionales.
- ✓ Facilitará la liquidación del impuesto al consumo.
- ✓ Permitirá realizar informes y análisis financieros, y estadísticos de los cigarrillos en el país.
- ✓ Permitirá la estandarización de códigos a nivel nacional, garantizando que los distribuidores, contribuyentes e importadores manejen la misma codificación sin importar en qué ente territorial realicen sus actividades.
- ✓ Permitirá suprimir la ineficiencia que actualmente existe en cuanto a la identificación e individualización de los productos gravados con impuestos al consumo de cigarrillos, frente a los cuales actualmente se generan cuatro (3) códigos distintos que son emitidos por entidades que intervienen en la cadena de comercialización (DANE, Departamentos que tienen el operador SYC, Departamentos que tienen el operador TG&S), generando beneficios en términos de disminución de los tiempos que exige la creación del código en cada una de las entidades.

En este sentido, la estructura de clasificación CPC de cigarrillos y tabaco fue definida bajo la Resolución 0925 del 20 de agosto de 2020 expedida por el DANE. El código definido es el siguiente:

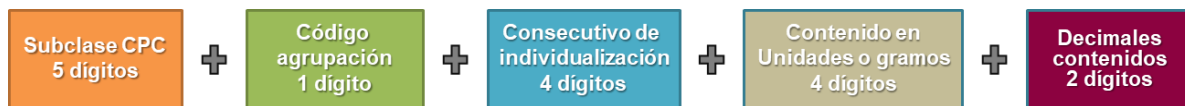

La estructura definida por el DANE para la Codificación Única de los productos sujetos al impuesto al consumo de Cigarrillo y Tabaco Elaborado, consta de 20 caracteres numéricos distribuidos en las siguientes posiciones:

(1-5) UNO A CINCO: Subclase de la Clasificación Central de Productos Versión 2.1. Adaptada para Colombia – CPC

La estructura de la Codificación Única de los productos sujetos al impuesto al consumo de Cigarrillo y Tabaco Elaborado toma como base la **Clasificación Central de Productos (CPC)**, clasificación que es adoptada por el DANE y cuenta con las siguientes características:

- Es la clasificación de productos completa en la que se incluyen bienes y servicios.
- El objetivo es servir como norma internacional para clasificar los bienes y los servicios que son resultado de la producción en cualquier economía.
- Se utiliza para estudiar las transacciones de bienes y servicios.
- Constituye un marco de referencia para la comparabilidad internacional.

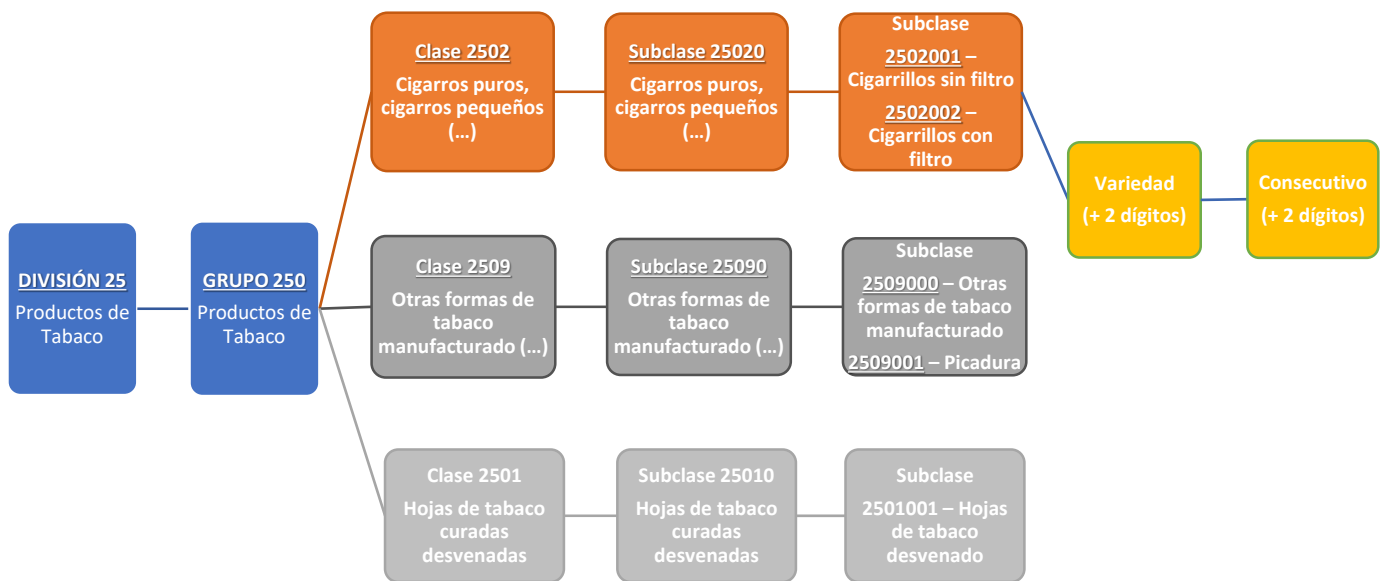

(6) SEIS: Código de agrupación del producto.

En cuanto a la clasificación de los productos sujetos al impuesto al consumo de cigarrillo y tabaco elaborado, el DANE cuenta con la siguiente clasificación:

Tipo de productos

Tipo de producto	Dominio
Cigarrillos	1
Tabaco elaborado	2
Picadura	3
Otras formas de tabaco elaborado	4

Fuente: DANE

(7-10) SIETE AL DIEZ: Consecutivo de individualización del producto.

Consecutivo generado por el DANE, este se asigna según se vayan registrando nuevos productos.

(11-14) ONCE A CATORCE: Contenido del producto.

Contenido del producto en unidades o su peso en gramos, de conformidad con la naturaleza del producto. Ejemplo: en caso de cigarrillos existen cajetillas que contienen 10 o 20 unidades; mientras que la picadura viene empaquetada por empaques con cantidades en gramos.

(15-16) QUINCE Y DIECISEIS: Contenido decimal del contenido del producto.

Se refiere a la parte decimal del contenido, para los productos gravados por su peso en gramos. Ejemplo: En caso de las picaduras, el contenido de un empaque puede ser 42,5 gramos, por lo cual las posiciones 15 y 16 del código corresponderían a **50**, correspondiente a la parte decimal del contenido.

Estructura Código Único - Cigarrillos



En el gráfico se explica la estructura con el ejemplo: **MARLBORO ROJO**, en presentación de 20 unidades. La estructura inicia con la identificación de la Subclase según la clasificación estándar CPC de cinco dígitos. En este caso se tiene subclase CPC (25020); un código de agrupación a 1 dígito que permite mayor caracterización; un consecutivo de 4 dígitos; y luego se incluye, como atributos nuevos, el contenido de 4 dígitos que identifica el número de y también se incluye el contenido en dos dígitos, cuando se necesiten decimales.

Estructura Código Único - Picadura

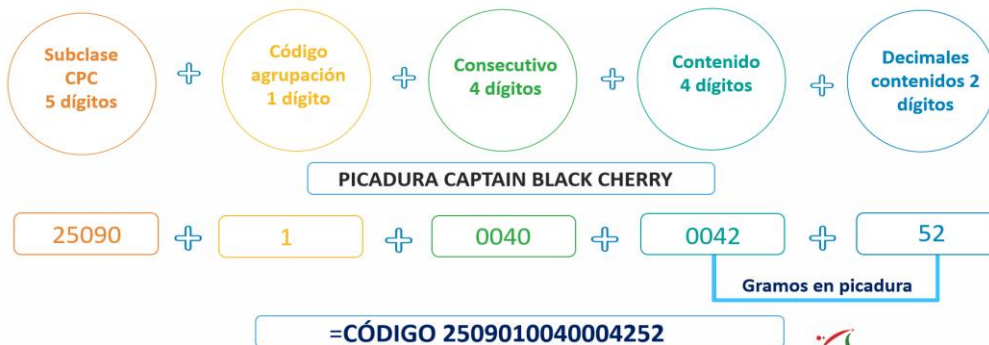

En este segundo gráfico se relata la estructura con el ejemplo: **PICADURA**. La estructura presenta una diferencia en la subclase CPC a 5 dígitos; un código de agrupación a 1 dígito; el consecutivo de 4 dígitos; y en cuanto al contenido, se refleja en gramos, que en este caso corresponde a 42 y se incluyen dos dígitos para decimales, que en el caso tiene 52.

En este caso en particular de los cigarrillos, es importante señalar que los cigarrillos la fuente fundamental NO será INVIMA, sino que la estructuración del código se trabajó fundamentalmente con la FND, quien ha entregado la información necesaria para conocer particularmente el caso de picadura.

Actualmente, el DANE tiene un código que va desde los tres primeros atributos que se observan en las gráficas, los cuales se han estructurado a partir de la información recolectada en los grandes almacenes y mercados minorista, en los que se levanta la información para la certificación de precios de venta al público, de conformidad con lo establecido en la Ley 1819 de 2016. Adicionalmente, esta información se ha actualizado a partir de los datos suministrados por parte de COLTABACO y B.A.T., quienes participaron también en mesas de trabajo para la estructuración de la codificación única.

Procedimiento para la generación del Código Único para productos gravados con el Impuesto al Consumo de Licores, Vinos, Aperitivos y similares, y productos sujetos al monopolio de licores destilados

Según se indicó, a diferencia de los licores, vinos y aperitivos, en el caso de los cigarrillos y tabaco elaborado, la fuente inicial de la información no es INVIMA, debido a que estos productos no requieren registro sanitario. Además, se concluyó que el DANE no podía ser el primer actor en la generación del código, dado que no le es posible comprobar la información que reportan los particulares al momento de importar o producir mercancías gravadas, motivo por el cual, se decidió crear un procedimiento de inscripción previa a través de SIANCO que deberán realizar tanto los importadores, como los productores nacionales y distribuidores a través del cual suministrarán información personal y del producto, la cual será enviada al DANE a través de web service, aplicando el marco de interoperabilidad que exigen los servicios ciudadanos digitales, para que ésta entidad genere la codificación única, según se explica a continuación:

B. Procedimiento de inscripción de importadores, distribuidores y productores ante SIANCO y generación del Código Único.



Una vez este código se generó por el DANE, será enviado a SIANCO con fines de que sea distribuido a todos los entes territoriales, Fondo Cuenta y sujetos pasivos, para que a partir del momento de su creación sea utilizado en todos los trámites que relacionen cigarrillos o tabacos elaborados (declaraciones, tornaguías, actas de legalización). Es importante tener en cuenta, que la implementación de dicho código puede acarrear desarrollos de software (costos y tiempo) en los entes territoriales por motivos de reajustes en sus sistemas de información.

Este procedimiento garantizará que la codificación sea única y pueda ser empleada en toda la cadena del producto ante el DANE, los departamentos con SYC, departamentos con TG&S y FIMPROEX, de tal suerte que los trámites de registro, presentación de declaraciones, solicitud de tornaguías se simplificarán para los sujetos pasivos ante estas entidades se simplificarán.

REQUERIMIENTOS TÉCNICOS A DESARROLLAR

Teniendo en cuenta lo anteriormente expuesto, el objetivo del desarrollo que se debe realizar en la plataforma de la FND frente a esta codificación es desarrollar la *Inscripción Única Nacional de Cigarrillos y Tabaco Elaborado* como el sistema que permitirá el registro de la información asociada a los importadores, comercializadores, distribuidores y productores de Cigarrillos, tabaco elaborado, picadura y otras formas de tabaco elaborado, así como, los soportes documentales que sean necesarios para tal fin. Además, este módulo deberá interoperar con el DANE con fines de enviar y recibir información relacionada con el código único de los productos nuevos de Cigarrillos, tabaco elaborado, picadura y otras formas de tabaco elaborado; los cuales deben ser creados o actualizados en SIANCO y posteriormente transmitidos con todos los entes territoriales y Fimproex.

A continuación, se listan los requerimientos que se desea desarrollar:

Numero	SIANCO_Cigarrillos_01
Componente	Gestión y administración de usuarios
Alcance del requerimiento	Este módulo consiste principalmente en permitir a los administradores del sistema gestionar los usuarios que harán uso de este conforme la definición de roles y perfiles
Como queremos que funcione	<p>a) Una opción de registro de un usuario nuevo, que permitirá a un importadores, distribuidores o productores crear un usuario en la plataforma con el fin de posteriormente poder realizar el registro o inscripción de sus productos ante SIANCO.</p> <p>b) Una opción de autenticación de usuario, que permitirá el ingreso al sistema de usuarios a través el ingreso de un usuario y de una contraseña (Autenticación de usuario).</p> <p>c) Asignación de roles.</p>
Actores	SIANCO

Numero	SIANCO_Cigarrillos_02
Componente	Inscripción única nacional de cigarrillos, tabacos elaborados y picaduras
Alcance del requerimiento	Este módulo permitirá que los usuarios sujetos a registro de productos hagan una inscripción ante SIANCO en donde deberán diligenciar un formulario de información y subir unos soportes documentales relacionados con la información personal y de los productos
Como queremos que funcione	<p>a) El usuario ingresa a SIANCO y selecciona la opción de Inscripción única nacional de cigarrillos, tabacos elaborados y picaduras.</p> <p>b) Los usuarios deberán diligenciar un formulario de información y subir unos soportes documentales relacionados con la información personal, de los productos y de bodegas. La información solicitada sería:</p> <p style="text-align: center;">1. Información Personal:</p> <p style="text-align: center;">i. Formulario Web:</p> <ul style="list-style-type: none"> ✓ Tipo de Persona (Natural o Jurídica). ✓ Nombre de la persona natural o razón social. ✓ Número de Identificación: Cédula de ciudadanía, NIT, Cédula de extranjería. ✓ Nombre del representante legal. ✓ Número de Identificación del representante legal.

	<ul style="list-style-type: none"> ✓ Número de Registro Único Tributario. ✓ Calidad en que actúa: importador, productor, comercializador. ✓ Dirección, Municipio. ✓ Teléfono. ✓ Correo electrónico. <p>ii. Documentos:</p> <ul style="list-style-type: none"> ✓ Copia de Registro Único Tributario - RUT ✓ Copia del Certificado de Existencia y Representación Legal ✓ Copia del documento de identificación del Representante Legal <p>2. Información de Productos:</p> <p>i. Formulario Web:</p> <ul style="list-style-type: none"> ✓ Procedencia (Nacional o extranjero) ✓ Tipo de producto (Cigarrillos, Tabaco Elaborado, Picadura, Otras formas de tabaco elaborado). ✓ Marca del producto. ✓ Descriptor del producto ✓ Capsula (Si o No) ✓ Filtro (Si o No) ✓ Unidades por envoltura o paquete (Número de unidades contenidas por envoltura o paquete). ✓ Peso en gramos (Para el tipo de producto PICADURA, incluir el peso en gramos con 2 decimales). <p>ii. Documentos:</p> <ul style="list-style-type: none"> ✓ Imagen etiqueta frontal del producto. ✓ Imagen contra etiqueta del producto. <p>c) Los usuarios podrán actualizar las imágenes de las etiquetas de los productos en cualquier momento.</p> <p>d) El sistema deberá notificar a un usuario (configurable) de la FND que ha sido registrado un nuevo producto.</p>
Actores	Usuario que realiza el registro. SIANCO

Numero	SIANCO_Cigarrillos_03
Componente	Expediente Digital
Alcance del requerimiento	Expediente o carpeta digital por cada uno de los usuarios que se han registrado, en donde se almacenarán los soportes documentales que hayan sido cargados a SIANCO por parte de él mismo o por parte de un ente territorial acerca del usuario.
Como queremos que funcione	<ul style="list-style-type: none"> a) El sistema tendrá una carpeta digital por cada usuario que se registre ante SIANCO. b) Permitirá realizar actualizaciones de información por parte de los usuarios registrados. c) Permitirá que tanto la FND, cómo los entes territoriales y nacionales puedan acceder y descargar la información de un contribuyente a partir de un identificador único. d) Permitirá que los entes territoriales carguen documentos, autorizaciones, actos administrativos a la carpeta de un contribuyente.
Actores	SIANCO Usuario FND Usuario sujeto a inscripción Usuario Ente Territorial

Numero	SIANCO_Cigarrillos_04
Componente	Validaciones FND
Alcance del requerimiento	Este módulo permitirá a los usuarios funcionales del sistema (usuarios de la FND) una vez se haya tramitado un registro ante SIANCO, realizar una validación de la información suministrada en el sistema y en caso de ser necesario, solicitarle a la persona que hizo la inscripción, que realice una corrección de alguna de la información suministrada
Como queremos que funcione	<ul style="list-style-type: none"> a) Una vez un usuario sujeto a la inscripción, haya realizado completamente una inscripción ante SIANCO, un usuario de la FND deberá recibir una notificación del registro. b) El usuario de la FND tendrá una opción en el sistema en donde podrá revisar la información, tanto digitada cómo cargada al sistema (documentos soporte). c) En caso de que todo se encuentre en orden, el usuario de la FND podrá validar correctamente el registro y el sistema realizará las siguientes acciones:

	<ul style="list-style-type: none"> i. Marcar la inscripción ante SIANCO como inscripción CORRECTA. ii. El sistema deberá generar un numero único de expediente o de inscripción. iii. Entregar al usuario que realizó la inscripción, mediante correo electrónico, el numero único de expediente o registro, el cual servirá para poder hacer consultas del mismo. iv. Guardar la información del formulario y los soportes documentales en el sistema (Expediente digital), para que se encuentren disponibles para una futura consulta. <p>d) En caso de que el usuario de la FND requiera que el usuario que realizó la inscripción realice alguna corrección de la información suministrada ante SIANCO, podrá marcar la información a corregir, y enviar un mensaje indicando que se debe corregir por cada error cometido. En este caso el sistema realizará las siguientes acciones:</p> <ul style="list-style-type: none"> i. Enviar un correo electrónico al usuario que realizó la inscripción, indicándole las correcciones que deberá realizar ante SIANCO. ii. Habilitar nuevamente el formulario o registro previamente realizado al usuario que realizó el registro para que él realice los cambios solicitados.
Actores	Usuario sujeto a la inscripción Usuario FND Validador. SIANCO

Numero	SIANCO_Cod_Cigarrillos_05
Componente	Envío de información a DANE para codificar producto
Alcance del requerimiento	Enviar información de los productos nuevos al DANE para que sea codificado.
Como queremos que funcione	<ul style="list-style-type: none"> e) Interconectar el Aplicativo web DANE con SIANCO, a través de los lineamientos del Marco de Interoperabilidad para Gobierno Digital expedidos por MinTIC, con el fin de que SIANCO envíe al DANE la información de un producto nuevo para ser codificado. f) Una vez un contribuyente ha realizado la inscripción de un nuevo producto en SIANCO, y este mismo ha sido validado exitosamente, se deberá enviar al DANE la información establecida en el servicio de

	<p>transmisión de información, el cual tiene la siguiente estructura definida la cual cuenta con certificado de NIVEL I del lenguaje común:</p> <ol style="list-style-type: none"> 1) Nombre del producto (Nombre del producto + Descriptor del producto) 2) Tipo de producto 3) Unidades por envoltura o paquete 4) Peso en gramos.
Actores	Sistema SIANCO Aplicativo web DANE

Numero	SIANCO_Cod_Cigarrillos_06
Componente	Obtener código único de cigarrillos, tabaco y picaduras
Alcance del requerimiento	Consiste en interconectar entre Aplicativo web DANE con SIANCO, a través de los lineamientos del Marco de Interoperabilidad para Gobierno Digital expedidos por MinTIC, con el fin de que el DANE envíe a SIANCO el código e información de un producto nuevo (no existente en el mercado colombiano) para ser creado en SIANCO.
Como queremos que funcione	<ol style="list-style-type: none"> a) Interconectar el Aplicativo web DANE con SIANCO, a través de los lineamientos del Marco de Interoperabilidad para Gobierno Digital expedidos por MinTIC, con el fin de que el DANE envíe a SIANCO el código e información de un producto nuevo para ser creado en SIANCO. b) Una vez recibido el código DANE junto con la resolución de precio (DANE deberá implementar web service de exposición) se deberá realizar el consumo de tal servicio, para la creación o actualización del código y precio en la base de datos de SIANCO, teniendo en cuenta que se debe mantener trazabilidad de los códigos anteriores a la salida del decreto, ya que el sistema tiene información histórica que hace referencia a los códigos anteriores a la salida del mismo. c) Este servicio de transmisión de información es denominado “Reporte Código Único de Cigarrillos” el cual tiene la siguiente estructura definida la cual cuenta con certificado de NIVEL I del lenguaje común: <ol style="list-style-type: none"> 1) Código único de producto derivado del tabaco 2) Nombre del producto derivado del tabaco
Actores	Sistema SIANCO Aplicativo web DANE

Numero	SIANCO_Cod_Cigarrillos_07
Componente	Interoperabilidad SIANCO – Entes Territoriales – FIMPROEX
Alcance del requerimiento	Enviar la información recibida por el DANE a los Entes Territoriales y al consorcio FIMPROEX
Como queremos que funcione	<p>e) Una vez recibida la información del DANE, tanto de los códigos de los productos, SIANCO transmitirá a los sistemas de información de los entes territoriales y a Fimproex, la actualización a lugar para que ellos realicen en sus bases de datos las actualizaciones a lugar para que inicien a darle uso.</p> <p>f) Para realizar dicha interoperabilidad se deberá hacer uso de los lineamientos del Marco de Interoperabilidad para Gobierno Digital expedidos por MinTIC.</p> <p>g) Se deberá permitir que un ente territorial que no esté listo a conectarse a SIANCO a través del Marco de Interoperabilidad para Gobierno Digital expedidos por MinTIC, pueda consumir la información presente en SIANCO a través de Web Services.</p>
Actores	Sistema SIANCO Entes Territoriales Fimproex

Numero	SIANCO_Cod_Cigarrillos_07
Componente	Portal Web de búsqueda de códigos únicos de cigarrillos
Alcance del requerimiento	Permitir al público en general realizar búsquedas de todos los códigos únicos a partir de características relacionadas con el propio código.
Como queremos que funcione	<p>a) Se debe tener una página web a la que pueda ingresar cualquier ciudadano sin necesidad de iniciar sesión en sistema de información.</p> <p>b) Permitir realizar consultas de todos los códigos únicos de los productos a partir de una casilla de búsqueda en la que se ingrese el nombre o código del producto.</p> <p>c) También se deberá poder buscar anidada por categoría de la siguiente manera:</p> <ol style="list-style-type: none"> a. Subclase de la Clasificación Central de Productos b. Código de agrupación del producto c. Consecutivo de individualización del producto d. Contenido del producto <p>d) El sistema presentará los resultados correspondientes a la búsqueda realizada por el ciudadano.</p>
Actores	Sistema SIANCO

IMPLEMENTACIÓN MARCO DE INTEROPERABILIDAD PARA GOBIERNO DIGITAL EN SIANCO.

El Marco de Interoperabilidad es la estructura de trabajo común donde se alinean los conceptos y criterios que guían el Intercambio de información. Define el conjunto de principios, recomendaciones y directrices que orientan los esfuerzos políticos, legales, organizacionales, semánticos y técnicos de las entidades, con el fin de facilitar el intercambio seguro y eficiente de información. Además, se desarrolla un modelo de madurez y un conjunto de principios, lineamientos, recomendaciones, protocolos, estándares y guías metodológicas, necesarias para que las entidades compartan información a través de servicios de intercambio de información de forma eficiente y segura, con el propósito de facilitar la prestación de sus servicios a ciudadanos, empresas y otras entidades públicas en Colombia.

Con fines de cumplir con los lineamientos del Marco de Interoperabilidad del MinTIC, la FND debe adelantar dos procesos principales:

1. La configuración de los servidores de seguridad X-ROAD que permiten la interacción entre los sistemas de información.
2. *La estandarización del lenguaje común de intercambio de la información:* Es el estándar nacional definido y administrado por el Ministerio de Tecnologías de la Información y las Comunicaciones que facilita el intercambio de información entre las entidades públicas con el propósito de mejorar los servicios digitales dirigidos a los ciudadanos y empresas, fortaleciendo los procesos de interoperabilidad y la eficiencia del Estado.

1. PARAMETRIZACIÓN SERVIDOR SEGURIDAD X-ROAD

Con el objetivo de integrar los servicios web implementados en las diferentes entidades tanto para exponer, como para consumir, las entidades deben implementar el protocolo X-ROAD Message para usar el Servidor de Seguridad X-ROAD de cada entidad.

Teniendo en cuenta esto, la FND deberá realizar el dimensionamiento de la infraestructura de hardware necesaria para posteriormente realizar la instalación, configuración y parametrización de software de seguridad X-Road, de tal manera que SIANCO cumpla con los lineamientos definidos en el Marco de Interoperabilidad del MinTIC.

Por lo tanto, se requiere que se presente una propuesta para la instalación, configuración y parametrización del software de seguridad X-Road; y por otro lado el dimensionamiento de la infraestructura que deberá adquirir o alquilar la FND.

2. ESTANDARIZACIÓN DEL LENGUAJE COMÚN DE INTERCAMBIO DE LA INFORMACIÓN

Cómo se mencionó anteriormente, SIANCO deberá realizar la implementación de la *estandarización del lenguaje común de intercambio de la información* de los servicios web con los que se interactúa entre diferentes entidades.

Este dominio semántico permite garantizar que, en el momento de intercambiar datos, el significado de la información sea exacto y el mismo para todas las partes interesadas. De igual manera, permite que las entidades del Estado colombiano puedan estandarizar, gestionar y administrar su información.

Para garantizar que la información que se transmite a través de los canales de información existentes en SIANCO cumpla con el lenguaje definido por MinTIC, las variables de todos los webs services actuales ya fueron analizadas y revisadas por el MinTIC, y actualmente cuentan con la notificación NIVEL 1.

Teniendo en cuenta esto, se hace necesario desarrollar una capa de adaptación u orquestador de web services que realice la transformación o conversión de la información cada vez que vaya a ser consumido o se vaya a consumir un servicio web con otra entidad.

Los servicios web que SIANCO tiene interoperando con otras entidades son:

ESTRUCTURA		METODO WEB SERVICE	NIVEL I
1	EMPRESA	activar_empresa	X
2		actualizar_empresa	X
3		consultar_empresa	X
4		crear_empresa	X
5		crear_soporte_empresa	X
6		vincular_empresa	X
7	BODEGAS	activar_bodega	X
8		actualizar_bodega	X
9		consultar_bodega	X
10		crear_bodega	X
11		obtencion_bodega	X
12		vencimiento_bodega	X
13	PRODUCTOS	activar_producto	X
14		actualizar_producto	X
15		consultar_producto	X
16		crear_producto	X
17		existe_producto	X
18		vincular_producto	X

19	TORNAGUIAS	informar_anulacion_legalizacion_tornaguia_autorizada	X
20		informar_anulacion_tornagui_autorizada	X
21		informar_legalizacion_tornaguia_autorizada	X
22		informar_tornaguia_autorizada	X
23	DECLARACIONES	informar_declaracion_cerveza	
24		informar_declaracion_cigarrillos_1393	
25		informar_declaracion_cigarrillos_1819	
26		informar_declaracion_licores	
27		informar_declaracion_licores_cundinamarca	
28		informar_declaracion_licores_cundinamarca_1816	
29		informar_departamentalizacion	
30	DANE	Reporte Precios Productos Licores	X
31		Reporte Código Único de Licores	X
32		Reporte Productos Derivados del Tabaco	X

De esta manera, presentamos a continuación uno a uno los web Service a adaptar, se puede encontrar en amarillo la estructura y tipo de datos anterior, y en azul la estructura y tipo de datos cómo deberá quedar:

CREAR EMPRESA							
WEB SERVICE			CATALOGO NIVEL I - MINTIC				
Campo	Formato	Longitud	Identificador Uso	Tipo de Dato	Longitud Mínima	Longitud Máxima	N° Máximo de Decimales
Nombre	Alfanumérico	Max:255	nomEmpresa	Texto	2	400	N/A
Nit	Numérico	12	nitEmpresa	Numérico	N/A	N/A	N/A
			digitoNitEmpresa	Numérico	N/A	1	0
Dirección	Alfanumérico	Max:255	direccionEmpresa	Alfanumérico	1	256	N/A
Dane_Municipio	Alfanumérico	5	codMunicipioUbicacionEmpresa	Alfanumérico	5	5	N/A
Telefono	Alfanumérico	Max:255	telefonoEmpresa	Alfanumérico	N/A	N/A	N/A
Email	Alfanumérico	Max:255	correoElectronicoEmpresa	Alfanumérico	N/A	N/A	N/A
Página web	Alfanumérico	Max:255	paginaWebEmpresa	Alfanumérico	N/A	N/A	N/A
Cod_Respuesta	Numérico		codRespuestaCrearEmpresa	Numérico	N/A	1	N/A
cod_empresa	Alfanumérico		nitEmpresaRespuesta	Numérico	N/A	N/A	N/A
			digitoNitEmpresaRespuesta	Numérico	N/A	1	0
errores	Array		codErrorGenerado	ARRAY			
			nomErrorGenerado	STRING	1	1024	N/A
			codErrorGenerado	STRING	1	256	N/A

ACTUALIZAR EMPRESA							
WEB SERVICE			CATALOGO NIVEL I - MINTIC				
Campo	Formato	Longitud	Identificador Uso	Tipo de Dato	Longitud Mínima	Longitud Máxima	Nº Máximo de Decimales
nombre	Alfanumérico	Max 255	nomEmpresa	Texto	2	400	N/A
Nit	Numerico	12	nitEmpresa	Numérico	N/A	N/A	N/A
			digitoNitEmpresa	Numérico	N/A	1	0
Dirección	Alfanumérico	Max:255	direccionEmpresa	Alfanumérico	1	256	N/A
Dane_Municipio	Alfanumérico	5	codMunicipioUbicacionEmpresa	Alfanumérico	5	5	N/A
Telefono	Alfanumérico	Max:255	telefonoEmpresa	Alfanumérico	N/A	N/A	N/A
Email	Alfanumérico	Max:256	correoElectronicoEmpresa	Alfanumérico	N/A	N/A	N/A
Pagina web	Alfanumérico	Max:257	paginaWebEmpresa	Alfanumérico	N/A	N/A	N/A
Cod_Respuesta	Numerico		codRespuestaActualizarEmpresa	Numérico	N/A	1	N/A
cod_empresa	Alfanumérico		codEmpresaRespuesta	Numérico	N/A	N/A	N/A
			digitoNitEmpresaRespuesta	Numérico	N/A	1	0
errores	Array		codErrorActualizarEmpresa	ARRAY			
			nomErrorGenActualizarEmpresa	STRING	1	1024	N/A
			codErrorGenActualizarEmpresa	STRING	1	256	N/A

ACTIVAR DESACTIVAR EMPRESA							
WEB SERVICE			CATALOGO NIVEL I - MINTIC				
Campo	Formato	Longitud	Identificador Uso	Tipo de Dato	Longitud Mínima	Longitud Máxima	Nº Máximo de Decimales
Nit	Numerico	12	nitEmpresa	Numérico	N/A	N/A	N/A
			digitoNitEmpresa	Numérico	N/A	1	0
Estado	Alfanumrico	12	estadoEmpresa	Alfanumérico	2	2	N/A
Dane_Municipio	Alfanumrico	5	codDaneMunicipio	Alfanumérico	5	5	N/A
Estado_empresa	Alfanumerico		estadoEmpresaRespuesta	Alfanumérico	2	2	N/A
Cod_Respuesta	Numerico		codRespActivDesactivarEmpresa	Numérico	N/A	1	N/A
cod_empresa	Alfanumerico		codEmpresaRespuesta	Numérico	N/A	N/A	N/A
			digitoNitEmpresaRespuesta	Numérico	N/A	1	0
errores	Array		codErrorActivDesactiEmpresa	ARRAY			
			nomErrorGenActivDesactiEmpresa	STRING	1	1024	N/A
			codErrorGenActivDesactiEmpresa	STRING	1	256	N/A

CONSULTAR EMPRESA							
WEB SERVICE			CATALOGO NIVEL I - MINTIC				
Campo	Formato	Longitud	Identificador Uso	Tipo de Dato	Longitud Mínima	Longitud Máxima	Nº Máximo de Decimales
Nit	Numérico	12	nitEmpresa	Numérico	N/A	N/A	N/A

			digitoNitEmpresa	Numérico	N/A	1	0
cod_respuesta	Numerico		codRespuestaConsultaEmpresa	Numérico	N/A	1	N/A
cod_empresa	Alfanumerico		codEmpresaRespuesta	Numérico	N/A	N/A	N/A
			digitoNitEmpresaRespuesta	Numérico	N/A	1	0
datos_empresa	Array		datosEmpresaRespuesta	ARRAY	1	2048	N/A
Errores	Array		codErrorConsultarEmpresa	ARRAY			
			nomErrorGenConsultar Empresa	STRING	1	1024	N/A
			codErrorGenConsultar Empresa	STRING	1	256	N/A

VINCULAR EMPRESA							
WEB SERVICE			CATALOGO NIVEL I - MINTIC				
Campo	Formato	Longitud	Identificador Uso	Tipo de Dato	Longitud Mínima	Longitud Máxima	Nº Máximo de Decimales
codigo_empresa	Alfanumerico	12	CodEmpresa	Numérico	N/A	N/A	N/A
			digitoNitEmpresa	Numérico	N/A	1	0
dane_municipio	Alfanumerico	5	codDaneMunicipio	Alfanumérico	5	5	N/A
tipo_empresa	Array	1	tipoEmpresa	STRING	1	24	N/A
tipo_acto	Numerico	1	tipoActo	Alfanumérico	2	2	N/A
fecha_inicio	YYYY-MM-DD	N/A	fechaInicio	Date	N/A	N/A	N/A
fecha_fin	YYYY-MM-DD	N/A	fechaFin	Date	N/A	N/A	N/A
numero_acto	Alfanumerico	Max 255	numActo	Alfanumérico	N/A	24	N/A
cod_respuesta	Numerico		codRespuestaVincularEmpresa	Numérico	N/A	1	N/A
cod_operacion	Numerico		codOperacionRespuesta	Numérico	1	1	N/A
cod_empresa_entidad	Alfanumerico		codEmpresaEntidad	Alfanumérico	1	12	N/A
errores	Array		codErrorVincularEmpresa	ARRAY			
			nomErrorGenVincularEmpresa	STRING	1	1024	N/A
			codErrorGenVincularEmpresa	STRING	1	256	N/A

CREAR SOPORTE EMPRESA							
WEB SERVICE			CATALOGO NIVEL I - MINTIC				
Campo	Formato	Longitud	Identificador Uso	Tipo de Dato	Longitud Mínima	Longitud Máxima	Nº Máximo de Decimales
nit	Numerico	12	nitEmpresa	Numérico	N/A	N/A	N/A
			digitoNitEmpresa	Numérico	N/A	1	0
dane_municipio	Alfanumerico	5	codDaneMunicipio	Alfanumérico	5	5	N/A
idTipoSoporte	Numerico	10	IdTipoSoporte	Numérico	10	10	N/A
nombreArchivo	Alfanumerico	Max 255	nomArchivoSoporte	Texto	1	255	N/A
archivo	Base64	N/A	archivoSoporte	Alfanumérico	1	65535	N/A

cod_respuesta	Numerico		codRespuestaSoporteEmpresa	Numérico	N/A	1	N/A
cod_soporte_empresa_entidad	Alfanumerico		codSoporteEmpresaEntidad	Alfanumérico	3	3	N/A
errores	Array		codErrorSoporteEmpresa	ARRAY			
			nomErrorGenSoporteEmpresa	STRING	1	1024	N/A
			codErrorGenSoporteEmpresa	STRING	1	256	N/A

CREAR BODEGA							
WEB SERVICE			CATALOGO NIVEL I - MINTIC				
Campo	Formato	Longitud	Identificador Uso	Tipo de Dato	Longitud Mínima	Longitud Máxima	N° Máximo de Decimales
nit_empresa	Numerico	Max 12	nitEmpresa	Numérico	N/A	N/A	N/A
			digitoVerificacionEmpresa	Numérico	N/A	1	0
nombre_bodega	Alfanumerico	Max 255	nomBodega	STRING	1	256	N/A
direccion_bodega	Alfanumerico	Max 256	direccionBodega	Alfanumérico	1	256	N/A
dane_municipio	Alfanumerico	5	codMunicipioUbicacionBodega	Alfanumérico	5	5	N/A
telefono_bodega	Alfanumerico	Max 255	telefonoBodega	Alfanumérico	N/A	N/A	N/A
fecha_inicio	YYYY-MM- DD	N/A	fechaInicioBodega	Date	N/A	N/A	N/A
fecha_fin	YYYY-MM- DD	N/A	fechaFinBodega	Date	N/A	N/A	N/A
resolucion	Alfanumerico	20	resolucionBodega	Alfanumérico	N/A	N/A	N/A
fecha_resolucion	YYYY-MM- DD		fechaResolucionBodega	Date	N/A	N/A	N/A
cod_respuesta	Numerico		codRespuestaCrearBodega	Numérico	N/A	1	N/A
cod_bodega_empresa_entidad	Alfanumerico		codBodegaEmpresaEntidad	Alfanumérico	3	3	N/A
errores	Array		codErrorCrearBodega	ARRAY			
			nomErrorGeneradoCrearBodega	STRING	1	1024	N/A
			codErrorGeneradoCrearBodega	STRING	1	256	N/A

ACTUALIZAR BODEGA							
WEB SERVICE			CATALOGO NIVEL I - MINTIC				
Campo	Formato	Longitud	Identificador Uso	Tipo de Dato	Longitud Mínima	Longitud Máxima	N° Máximo de Decimales
codigo_unico_bodega	Numérico	Max: 11	codUnicoBodega	Numérico	1	11	N/A
nit_empresa	Numérico	Max:12	nitEmpresa	Numérico	N/A	N/A	N/A
			digitoVerificacionEmpresa	NUMÉRICO	N/A	1	0
nombre_bodega	Alfanumérico	Max:255	nomBodega	STRING	1	256	N/A
direccion_bodega	Alfanumérico	Max:255	direccionBodega	Alfanumérico	1	256	N/A
dane_municipio	Alfanumérico	5	codMunicipioUbicacionBodega	Alfanumérico	5	5	N/A

telefono_bodega	Alfanumérico	Max:255	telefonoBodega	Alfanumérico	N/A	N/A	N/A
fecha_inicio	YYYY-MM-DD	N/A	fechaInicio	Date	N/A	N/A	N/A
fecha_fin	YYYY-MM-DD	N/A	fechaFin	Date	N/A	N/A	N/A
resolucion	Alfanumérico	20	resolucionBodega	Alfanumérico	N/A	N/A	N/A
fecha_resolucion	YYYY-MM-DD	N/A	fechaResolucionBodega	Date	N/A	N/A	N/A
cod_respuesta	Numerico		codRespActualizarBodega	Numerico	N/A	1	N/A
cod_bodega_empresa_entidad	Alfanumérico		codRespBodegaEmpresaEntidad	Alfanumérico	1	11	N/A
errores	Array		codErrorActualizarBodega	ARRAY			
			nomErrorGenActualizarBodega	STRING	1	1024	N/A
			codErrorGenActualizarBodega	STRING	1	256	N/A

CONSULTAR BODEGA							
WEB SERVICE			CATALOGO NIVEL I - MINTIC				
Campo	Formato	Longitud	Identificador Uso	Tipo de Dato	Longitud Mínima	Longitud Máxima	N° Máximo de Decimales
codigo_unico_bodega	Numerico	11	codUnicoBodega	Numerico	1	11	N/A
cod_respuesta	Numerico		codRespuestaConsultarBodega	Numerico	N/A	1	N/A
cod_empresa	Alfanumerico		codEmpresaRespuesta	Numerico	N/A	N/A	N/A
			digitoVerificacionEmpresa	Numerico	N/A	1	0
datos_bodega	Array		datosBodega	Numerico	3	3	N/A
errores	Array		codErrorConsultarBodega	ARRAY			
			nomErrorGenConsultarBodega	STRING	1	1024	N/A
			codErrorGenConsultarBodega	STRING	1	256	N/A

ACTIVAR - DESACTIVAR - BODEGA							
WEB SERVICE			CATALOGO NIVEL I - MINTIC				
Campo	Formato	Longitud	Identificador Uso	Tipo de Dato	Longitud Mínima	Longitud Máxima	N° Máximo de Decimales
codigo_unico_bodega	Numerico	11	codUnicoBodega	Numerico	1	11	N/A
estado	Alfanumérico	2	nuevoEstadoBodega	Alfanumérico	2	2	N/A
cod_respuesta	Numerico		codRespActivDesactivarBodega	Numerico	N/A	1	N/A
codigo_bodega	Alfanumérico		codBodegaRepuesta	Texto	1	256	N/A
estado_bodega	Alfanumérico		estadoBodegaRespuesta	Numerico	3	3	N/A
errores	Array		codErrorActDesactBodega				
			nomErrorGenActDesactBodega	STRING	1	1024	N/A
			codErrorGenActDesactBodega	STRING	1	256	N/A

ACTUALIZAR-VENCIMIENTO- BODEGA							
WEB SERVICE			CATALOGO NIVEL I - MINTIC				
Campo	Formato	Longitud	Identificador Uso	Tipo de Dato	Longitud Mínima	Longitud Máxima	Nº Máximo de Decimales
codigo_bodega	Númérico	6	codBodega	Alfanumérico	6	6	N/A
resolucion	Alfanumérico	20	resolucionBodega	Alfanumérico	N/A	N/A	N/A
fecha_resolucion	YYYY-MM- DD	N/A	fechaResolucionBodega	Date	N/A	N/A	N/A
cod_respuesta	Númérico		codRespuestaVencimientoBodega	Númérico	N/A	1	N/A
cod_bodega_empresa_entidad	Alfanumérico		codBodegaEmpresaEntidad	Alfanumérico	6	6	N/A
errores	Array		codErrorVencimientoBodega	ARRAY			
			nomErrorGenVencimientoBodega	STRING	1	1024	N/A
			codErrorGenVencimientoBodega	STRING	1	256	N/A

OBTENER BODEGA							
WEB SERVICE			CATALOGO NIVEL I - MINTIC				
Campo	Formato	Longitud	Identificador Uso	Tipo de Dato	Longitud Mínima	Longitud Máxima	Nº Máximo de Decimales
codigo_empresa	Númérico	12	codEmpresa	Númérico	N/A	N/A	N/A
			digitoVerificacionEmpresa	Númérico	N/A	1	0
dane_municipio	Alfanumérico	5	codDaneMunicipioConsulta	Alfanumérico	5	5	N/A
cod_respuesta	Númérico		codRespuestaObtenerBodega	Númérico	N/A	1	N/A
bodegas_entidad	Array Traer toda la informacion de la bodega		bodegasEntidad	Númérico	6	6	N/A
errores	Array		codErrorObtenerBodega	ARRAY			
			nomErrorGeneradoObtenerBodega	STRING	1	1024	N/A
			codErrorGeneradoObtenerBodega	STRING	1	256	N/A

CREAR PRODUCTO							
WEB SERVICE			CATALOGO NIVEL I - MINTIC				
Campo	Formato	Longitud	Identificador Uso	Tipo de Dato	Longitud Mínima	Longitud Máxima	Nº Máximo de Decimales
nombre	Alfanumérico	Max:255	nomProducto	String	1	256	N/A
capacidad	Decimal	Max:10,2	capacidadProducto	Númérico	N/A	N/A	6
tipo_producto	Númérico	1	tipoProducto	Númérico	1	1	N/A
subtipo	Númérico	2	subtipoProducto	Númérico	2	2	N/A
fecha_vencimiento	YYYY-MM-DD	N/A	fechaVencimientoProducto	Date	N/A	N/A	N/A
origen	Alfanumérico	1	origenProducto	Texto	1	1	N/A
registro	Alfanumérico	Max 255	registroInvimaProducto	String	1	256	N/A

fecha_registro	YYYY-MM-DD	N/A	fechaRegistroProducto	Date	N/A	N/A	N/A
codigo_dane	Alfanumérico	Max 255	codDaneProducto	Alfanumérico	25	25	N/A
grados	Decimal	Max 10,2	gradosProducto	Numérico	1	10	2
presentacion	Numérico	Max 10	presentaciónProducto	String	1	16	N/A
cantidad	Numérico	Max 11	cantidadProducto	Numérico	N/A	N/A	6
cod_respuesta	Numérico		codRespuestaCrearProducto	Numérico	N/A	1	N/A
cod_producto	Alfanumérico		codProductoRespuesta	Numérico	1	11	N/A
errores	Array		codErrorCrearProducto	ARRAY			
			nomErrorGenCrearProducto	STRING	1	1024	N/A
			codErrorGenCrearProducto	STRING	1	256	N/A

ACTUALIZAR PRODUCTO							
WEB SERVICE			CATALOGO NIVEL I - MINTIC				
Campo	Formato	Longitud	Identificador Uso	Tipo de Dato	Longitud Mínima	Longitud Máxima	N° Máximo de Decimales
codigo_unico_producto	Numerico	11	codUnicoProducto	Numérico	11	11	N/A
nombre	Alfanumerico	Max 255	nomProducto	String	1	256	N/A
capacidad	Decimal	Max 10,2	capacidadProducto	Numérico	N/A	N/A	6
tipo_producto	Numerico	1	tipoProducto	Numérico	1	1	N/A
subtipo	Numerico	2	subTipoProducto	String	1	256	N/A
fecha_vencimiento	YYYY-MM-DD	N/A	fechaVencimientoProducto	Date	N/A	N/A	N/A
origen	Alfanumerico	1	origenProducto	Texto	1	1	N/A
registro	Alfanumerico	Max 255	registroInvimaProducto	String	1	256	N/A
fecha_registro	YYYY-MM-DD	N/A	fechaRegistroProducto	Date	N/A	N/A	N/A
codigo_dane	Alfanumerico	Max 25	codDaneProducto	Alfanumérico	25	25	N/A
grados	Decimal	Max 10,2	gradosProducto	Numérico	1	10	2
presentacion	Numerico	10	presentaciónProducto	String	1	16	N/A
cantidad	Numerico	Max 11	cantidadProducto	Numérico	N/A	N/A	6
cod_respuesta	Numerico		codRespuestaActualizarProducto	Numérico	N/A	1	N/A
cod_producto	Alfanumerico		codProductoRespuesta	Numérico	1	11	N/A
errores	Array		codErrorActualizarProducto	ARRAY			
			nomErrorGenActualizarProducto	STRING	1	1024	N/A
			codErrorGenActualizarProducto	STRING	1	256	N/A

CONSULTAR PRODUCTO							
WEB SERVICE			CATALOGO NIVEL I - MINTIC				
Campo	Formato	Longitud	Identificador Uso	Tipo de Dato	Longitud Mínima	Longitud Máxima	N° Máximo de Decimales
codigo_unico_producto	Numérico	11	codUnicoProducto	Numérico	11	11	N/A

cod_respuesta	Numérico		codRespuestaConsultarProducto	Numérico	N/A	1	N/A
cod_producto	Alfanumerico		codProductoRespuesta	Numérico	11	11	N/A
datos_producto	Array		datosProductoRespuesta	String	1	2048	N/A
errores	Array		codErrorConsultarRespuesta	ARRAY			
			nomErrorGenConsultarProducto	STRING	1	1024	N/A
			codErrorGenConsultarProducto	STRING	1	256	N/A

CREAR PRODUCTO							
WEB SERVICE			CATALOGO NIVEL I - MINTIC				
Campo	Formato	Longitud	Identificador Uso	Tipo de Dato	Longitud Mínima	Longitud Máxima	N° Máximo de Decimales
cod_producto	Numérico	Max:11	codProducto	Numérico	11	11	N/A
nit	Numérico	Max:12	nitEmpresa	Numérico	N/A	N/A	N/A
			digitoNitEmpresa	Numérico	N/A	1	0
dane_departamento	Alfanumerico	2	codDaneDepartamento	Alfanumérico	2	2	N/A
cod_respuesta	Numérico		codRespuestaExisteProducto	Numérico	N/A	1	N/A
errores	Array		codErrorExisteProducto	ARRAY			
			nomErrorGenExisteProducto	STRING	1	1024	N/A
			codErrorGenExisteProducto	STRING	1	256	N/A

CREAR PRODUCTO							
WEB SERVICE			CATALOGO NIVEL I - MINTIC				
Campo	Formato	Longitud	Identificador Uso	Tipo de Dato	Longitud Mínima	Longitud Máxima	N° Máximo de Decimales
codigo_unico_producto	Numerico	11	codUnicoProducto	Numérico	11	11	N/A
estado	Alfanumérico	2	estadoNuevoProducto	Alfanumérico	2	2	N/A
dane_departamento	Alfanumérico	2	codDaneDepartamento	Alfanumérico	2	2	N/A
cod_respuesta	Numerico		codResActDesacProducto	Numérico	N/A	1	N/A
codigo_producto	Alfanumérico		codProductoRespuesta	Numérico	3	3	N/A
estado_producto	Alfanumérico		estadoRespuestaProducto	Alfanumérico	2	2	N/A
errores	Array		codErrorActDesacProducto	ARRAY			
			nomErrorGenActDesacProducto	STRING	1	1024	N/A
			codErrorGenGenActDesacProducto	STRING	1	256	N/A

CREAR PRODUCTO							
WEB SERVICE			CATALOGO NIVEL I - MINTIC				
Campo	Formato	Longitud	Identificador Uso	Tipo de Dato	Longitud Mínima	Longitud Máxima	N° Máximo de Decimales
codigo_producto	Numérico	11	codProducto	Numérico	3	3	N/A
codigo_empresa	Numérico	Max:12	nitEmpresa	Numérico	N/A	N/A	N/A

			digitoNitEmpresa	N/A	1	0	0
dane_departamento	Numérico	2	codDaneDepartamento	Alfanumérico	2	2	N/A
fechainicio	YYYY-MM-DD	N/A	fechalnicioVinculacionProducto	Date	N/A	N/A	N/A
tipoacto	Numérico	10	tipoActoVinculacionProducto	Alfanumérico	2	2	N/A
numeroactoadm	Alfanumérico (opcional)	255	numActoViculacionProducto	Alfanumérico	N/A	24	N/A
fechafinalizacion	YYYY-MM-DD	N/A	fechaFinVinculacionProducto	Date	N/A	N/A	N/A
cod_respuesta	Numérico		codRespuesVinculacionProducto	Numérico	N/A	1	N/A
cod_operacion	Numérico		codOperaciVinculacionProducto	Numérico	1	2	N/A
cod_producto_empresa_entidad	Alfanumérico		codProductoEmpresaEntidad	Alfanumérico	1	12	N/A
errores	Array		codErrorVinculacionProducto	ARRAY			
			nomErrorGenVinculacionProducto	STRING	1	1024	N/A
			codErrorGenVinculacionProducto	STRING	1	256	N/A

INFORMAR TORNAGUIA AUTORIZADA							
WEB SERVICE			CATALOGO NIVEL I - MINTIC				
Campo	Formato	Longitud	Identificador Uso	Tipo de Dato	Longitud Mínima	Longitud Máxima	Nº Máximo de Decimales
tornaguiaCabecera	Array	1	tornaguiaCbecera	ARRAY	1	1	N/A
detallesTornaguia	Array	Min:1	detalleTornaguía	ARRAY	1	1	N/A
vigencia_t	Numérico	4	vigencia	Año	4	4	N/A
numero_t	Alfanumérico	8	numTornaguia	alfanumérico	8	8	N/A
id_tipo_t	Numérico	Max:10	idTipo	Numérico	1	10	N/A
municipio_expedicion	Alfanumérico	5	municipioExpedicion	alfanumérico	5	5	N/A
expedicion_tornaguia	YYYY-MM-DD	N/A	expedicionTornaguia	DATE	N/A	N/A	N/A
vencimiento_tornaguia	YYYY-MM-DD	N/A	vencimientoTornaguia	DATE	N/A	N/A	N/A
id_tipo_producto	Numérico	Max:10	idTipoProducto	Numérico	1	10	N/A
origen_producto	Alfanumérico	1	OrigenProducto	Numérico	1	1	N/A
numero_factura	Alfanumérico	Max:255	numFactura	alfanumérico	1	255	N/A
codigo_bodega_origen	Alfanumérico	6	codBodegaOrigen	alfanumérico	6	6	N/A
codigo_bodega_destino	Alfanumérico	6	codBodegaDestino	alfanumérico	6	6	N/A
placa_vehiculo	Alfanumérico	Max:10	placaVehiculo	alfanumérico	N/A	N/A	N/A
documento_conductor	Alfanumérico	Max:255	documentoConductor	NUMÉRICO	N/A	10	N/A
nombre_conductor	Alfanumérico	Max:255	primerNomConductor	TEXTO	N/A	N/A	N/A

			segundoNomConductor	TEXTO	N/A	N/A	N/A
			primerApellidoConductor	TEXTO	N/A	N/A	N/A
			segundoApellidoConductor	TEXTO	N/A	N/A	N/A
observacion_tornaguia	Alfanumérico	Max:255	observacionesTornaguia	STRING	1	256	N/A
codigo_producto	Numérico	10	codProducto	STRING	1	10	N/A
cantidad	Numérico	Max:11	cantidad	NUMÉRICO	1	11	6
numero_fondocuenta	Numérico	Max:11	numFondocuenta	STRING	1	11	N/A
region_fondocuenta	Número	Max:11	regionFondocuenta	STRING	1	11	N/A
numero_declaracion	Alfanumérico	Max:10	numDeclaración	STRING	1	10	N/A
region_declaracion	Número	Max:11	regionDeclaracion	STRING	1	11	N/A
impuesto	Numérico (Double)	Max: (16,2)	impuesto	NUMÉRICO	N/A	16	2
sobretasa	Numérico (Double)	Max: (16,2)	sobretasa	NUMÉRICO	N/A	16	2
valor_grados_producto	Numérico (Double)	Max:(2,3)	valorGradosProducto	NUMÉRICO	N/A	2	3
tarifa_producto	Numérico (Double)	Max: (12,2)	tarifaProducto	NUMÉRICO	N/A	12	2
precio_venta_detalle	Numérico (Double)	Max: (12,2)	precioVentaDetalle	NUMÉRICO	N/A	12	2
valor_empaque_envases	Numérico (Double)	Max: (12,2)	valorEmpaqueEnvases	NUMÉRICO	N/A	12	2
base_gravable	Numérico (Double)	Max: (12,2)	baseGravable	NUMÉRICO	N/A	12	2
impuesto_promedio_vigente	Numérico (Double)	Max: (12,2)	impuestoPromedioVigente	NUMÉRICO	N/A	12	2
cod_respuesta	codRespuestaProceso	Numérico	codRespTornaguiaAutorizada	Numérico	N/A	1	N/A
cod_tornaguia	codTornaguia	Alfanumérico	codTornaguiaRespuesta	Alfanumérico	3	3	N/A
errores	ARRAY		codErrorTornaguiaAutorizada	ARRAY			
			nomErrorGenTornaguiaAutorizada	STRING	1	1024	N/A
			codErrorGenTornaguiaAutorizada	STRING	1	256	N/A

INFORMAR LEGALIZACIÓN TORNAGUIA AUTORIZADA							
WEB SERVICE			CATALOGO NIVEL I - MINTIC				
Campo	Formato	Longitud	Identificador Uso	Tipo de Dato	Longitud Mínima	Longitud Máxima	Nº Máximo de Decimales
codigo_dane_entidad_territorial	Alfanumérico	2	codDaneEntidadTerritorial	ALFANUMÉRICO	2	2	N/A
numero_tornaguia	Numérico	8	numTornaguia	ALFANUMÉRICO	8	8	N/A
vigencia_tornaguia	Numérico	11	vigencia	Año	4	4	N/A
tipo_tornaguia		10	tipoTornaguia	STRING	1	10	N/A
fecha_legalizacion	YYYY-MM-DD	N/A	fechaLegalizacion	DATE	N/A	N/A	N/A
cantidad_t	Numérico	Max:3	cantidadProductosTornaguia	NUMÉRICO	1	10	0

numero_legalizacion	Alfanumérico	Max:255	numLegalizacion	STRING	1	256	N/A
observacion_legalizacion	Alfanumérico	Max:255	observacionLegalizacion	STRING	1	256	N/A
cod_respuesta	codRespuestaProceso	Numérico	codRespLegalizacionTornaguia	Numérico	N/A	1	N/A
cod_legalizacion	codLegalización	Alfanumérico	codLegalizaciónRespuesta	Alfanumérico	1	256	N/A
errores	Array		codErrorLegalizacionTornaguia	ARRAY			
			nomErrorGenLegalTornaguia	STRING	1	1024	N/A
			codErrorGenLegalTornaguia	STRING	1	256	N/A

INFORMAR-ANULACIÓN- TORNAGUIA AUTORIZADA							
WEB SERVICE			CATALOGO NIVEL I - MINTIC				
Campo	Formato	Longitud	Identificador Uso	Tipo de Dato	Longitud Mínima	Longitud Máxima	N° Máximo de Decimales
vigencia_tornaguia	Numérico	11	vigencia	Año	4	4	N/A
numero_tornaguia	Numérico	8	numTornaguia	ALFANUMÉRICO	8	8	N/A
cod_respuesta	Numérico		codRespuestaAnularTornaguia	Numérico	N/A	1	N/A
errores	Array		codErrorAnularTornaguia	ARRAY			
			nomErrorGenAnularTornaguia	STRING	1	1024	N/A
			codErrorGenAnularTornaguia	STRING	1	256	N/A

INFORMAR ANULACIÓN LEGALIZACIÓN TORNAGUIA AUTORIZADA							
WEB SERVICE			CATALOGO NIVEL I - MINTIC				
Campo	Formato	Longitud	Identificador Uso	Tipo de Dato	Longitud Mínima	Longitud Máxima	N° Máximo de Decimales
numero_legalizacion	Numérico	8	numLegalizacion	ALFANUMÉRICO	1	8	N/A
vigencia_legalizacion	Numérico	11	vigenciaLegalizacion	ALFANUMÉRICO	N/A	N/A	N/A
cod_respuesta	Numérico		codRespuestaAnularLegalizacion	Numérico	N/A	1	N/A
numero_tornaguia	Alfanumérico		numTornaguiaRespuesta	Alfanumérico	8	8	N/A
errores	Array		codError				
			nomErrorGenerado	STRING	1	1024	N/A
			codErrorGenerado	STRING	1	256	N/A

INFORMAR DECLARACIÓN LICORES							
WEB SERVICE			CATALOGO NIVEL I - MINTIC				
Campo	Formato	Longitud	Identificador Uso	Tipo de Dato	Longitud Mínima	Longitud Máxima	N° Máximo de Decimales
declaracionCabecera	Array	1	declaracionCabecera	ARRAY	1	1	N/A
vigencia	Numérico	4	ano	Alfanumérico	N/A	N/A	N/A

numero_radicado	Numérico	10	numRadicado	Alfanumérico	10	20	N/A
periodo	Numérico	1	periodoDeclaracion	Numérico	1	1	N/A
fecha	Texto	8	fechaPresentacionDeclaracion	DATE	N/A	N/A	N/A
numero_declaracion_correccion	Numérico	10	numDeclaracionCorreccion	Alfanumérico	10	10	N/A
fecha_declaracion_correccion	Texto	8	fechaDeclaracionCorreccion	DATE	N/A	N/A	N/A
total_declaracion_correccion	Numérico	12	totalDeclaracionCorreccion	NUMÉRICO	N/A	23	6
tipo_declarante	Texto	1	tipoDeclarante	TEXTO	1	1	N/A
nit_declarante	Numérico	20	nitDeclarante	Numérico	N/A	N/A	N/A
			digitoNitDeclarante	Numérico	N/A	1	0
valor_impuesto_consumo	Numérico	12	valorImpuestoConsumo	NUMÉRICO	N/A	23	6
participacion	Numérico	12	participacion	NUMÉRICO	N/A	23	6
pagos_efectuados_impuesto_consumo	Numérico	12	pagosImpuestoConsumo	NUMÉRICO	N/A	23	6
total_excedente	Numérico	12	totalExcedente	NUMÉRICO	N/A	23	6
valor_sancion	Numérico	12	valorSancion	NUMÉRICO	N/A	23	6
total_cargo	Numérico	12	totalCargo	NUMÉRICO	N/A	23	6
componente_iva_35	Numérico	12	discriminacionIVA35	NUMÉRICO	N/A	23	6
70_salud	Numérico	12	discriminacionSalud70	NUMÉRICO	N/A	23	6
30_deporte	Numérico	12	discriminacionDeporte30	NUMÉRICO	N/A	23	6
discrimnacion_6	Numérico	12	discriminacionSGSSS6	NUMÉRICO	N/A	23	6
pago_valor_impuesto_consumo	Numérico	12	pagoValorImpuestoConsumo	NUMÉRICO	N/A	23	6
pago_valor_participacion	Numérico	12	pagoValorParticipacion	NUMÉRICO	N/A	23	6
pago_valor_sancion	Numérico	12	pagoValorSancion	NUMÉRICO	N/A	23	6
pago_valor_intereses	Numérico	12	pagoValorIntereses	NUMÉRICO	N/A	23	6
pago_valor_total	Numérico	12	pagoValorTotal	NUMÉRICO	N/A	23	6
componente_iva_35_excedentes	Numérico	12	excedentesIVA35	NUMÉRICO	N/A	23	6
70_salud_excedentes	Numérico	12	excedenteSalud70	NUMÉRICO	N/A	23	6
30_deporte_excedentes	Numérico	12	excedenteDeporte30	NUMÉRICO	N/A	23	6
discrimnacion_6_excedentes	Numérico	12	excedenteSGSSS6	NUMÉRICO	N/A	23	6
pagos_participacion_iva_salud	Numérico	12	pagoParticipacionIvaSalud	NUMÉRICO	N/A	23	6
pagos_sgsss	Numérico	12	pagoTotalSGSSS	NUMÉRICO	N/A	23	6
pagos_entidad_territorial	Numérico	12	pagoEntidadTerritorial	NUMÉRICO	N/A	23	6
id_tipo_producto	Numérico	Max:10	idTipoProducto	Numérico	1	10	N/A
codigo_empresa	Alfanumérico	Max:11	codEmpresa	Alfanumérico	1	11	N/A

total_impuesto	Numérico (Double)	Max:(16,2)	totalImpuesto	NUMÉRICO	N/A	23	6
total_sobretasa	Numérico (Double)	Max:(16,2)	totalSobretasa	NUMÉRICO	N/A	23	6
total_sancion	Numérico (Double)	Max:(16,2)	totalSancion	NUMÉRICO	N/A	23	6
total_intereses	Numérico (Double)	Max:(16,2)	totalIntereses	NUMÉRICO	N/A	23	6
total_pago	Numérico (Double)	Max:(16,2)	totalPago	NUMÉRICO	N/A	23	6
total_salud	Numérico (Double)	Max:(16,2)	totalSalud	NUMÉRICO	N/A	23	6
total_deporte	Numérico (Double)	Max:(16,2)	totalDeporte	NUMÉRICO	N/A	23	6
total_reenvios	Numérico (Double)	Max:(16,2)	totalReenvio	NUMÉRICO	N/A	23	6
saldo_favor	Numérico (Double)	Max:(16,2)	saldoFavor	NUMÉRICO	N/A	23	6
total_refajos	Numérico (Double)	Max:(16,2)	totalRefajos	NUMÉRICO	N/A	23	6
observaciones	Alfanumérico	Max: 255	observaciones	String	1	256	N/A
declaracionDetalles	Array		declaracionDetalles	ARRAY	1	1	N/A
regon_detalle	Numérico	Max:3	regonDetalle	ALFANUMÉRICO	1	20	N/A
cantidad	Numérico	Max:11	cantidadProducto	Numérico	N/A	N/A	6
codigo_producto	Numérico	10	codProductoPCI	String	1	16	N/A
valor_grados_producto	Numérico	Max: (2,3)	valorGradoProducto	Numérico	1	10	2
base_producto	Numérico	Max: (16,2)	baseProducto	NUMÉRICO	N/A	23	6
impuesto	Numérico	Max: (16,2)	impuesto	NUMÉRICO	N/A	23	6
sobretasa	Numérico	Max: (16,2)	valorSobretasaRenglon	NUMÉRICO	N/A	23	6
cod_respuesta	Numérico		codRespuestaDeclaracionLicores	Numérico	N/A	1	N/A
vigencia	Numérico		vigenciaRespuesta	Alfanumérico	N/A	N/A	N/A
numero_radicado	Numérico		numRadicadoRespuesta	Alfanumérico	10	20	N/A
periodo	Numérico		periodoRespuesta	Numérico	1	1	N/A
errores	Array		nomErrorGenDeclaracionLicores	STRING	1	1024	N/A
			codErrorGenDeclaracionLicores	STRING	1	256	N/A

INFORMAR DECLARACIÓN LICORES CUNDINAMARCA

WEB SERVICE			CATALOGO NIVEL I - MINTIC				
Campo	Formato	Longitud	Identificador Uso	Tipo de Dato	Longitud Mínima	Longitud Máxima	N° Máximo de Decimales
declaracionCabecera	Array	1	declaracionCabecera	ARRAY	1	1	N/A
vigencia	Numérico	4	ano	Alfanumérico	N/A	N/A	N/A
numero_radicado	Numérico	10	numRadicado	Alfanumérico	10	20	N/A
periodo	Numérico	1	periodoDeclaracion	Numérico	1	1	N/A
fecha	Texto	8	fechaPresentacionDeclaracion	DATE	N/A	N/A	N/A
numero_declaracion_correccion	Numérico	10	numDeclaracionCorreccion	Alfanumérico	10	10	N/A
fecha_declaracion_correccion	Texto	8	fechaDeclaracionCorreccion	DATE	N/A	N/A	N/A
total_declaracion_correccion	Numérico	12	totalDeclaracionCorreccion	NUMÉRICO	N/A	23	6
tipo_declarante	Texto	1	tipoDeclarante	TEXTO	1	1	N/A
nit_declarante	Numérico	20	nitDeclarante	Numérico	N/A	N/A	N/A
			digitoNitDeclarante	Numérico	N/A	1	0
valor_impuesto_consumo	Numérico	12	valorImpuestoConsumo	NUMÉRICO	N/A	23	6
participacion	Numérico	12	participacion	NUMÉRICO	N/A	23	6
pagos_efectuados_impuesto_consumo	Numérico	12	pagosImpuestoConsumo	NUMÉRICO	N/A	23	6
total_excedente	Numérico	12	totalExcedente	NUMÉRICO	N/A	23	6
valor_sancion	Numérico	12	valorSancion	NUMÉRICO	N/A	23	6
total_cargo	Numérico	12	totalCargo	NUMÉRICO	N/A	23	6
componente_iva_35	Numérico	12	discriminacionIVA35	NUMÉRICO	N/A	23	6
70_salud	Numérico	12	discriminacionSalud70	NUMÉRICO	N/A	23	6
30_deporte	Numérico	12	discriminacionDeporte30	NUMÉRICO	N/A	23	6
discrimnacion_6	Numérico	12	discriminacionSGSSS6	NUMÉRICO	N/A	23	6
pago_valor_impuesto_consumo	Numérico	12	pagoValorImpuestoConsumo	NUMÉRICO	N/A	23	6
pago_valor_participacion	Numérico	12	pagoValorParticipacion	NUMÉRICO	N/A	23	6
pago_valor_sancion	Numérico	12	pagoValorSancion	NUMÉRICO	N/A	23	6
pago_valor_intereses	Numérico	12	pagoValorIntereses	NUMÉRICO	N/A	23	6
pago_valor_total	Numérico	12	pagoValorTotal	NUMÉRICO	N/A	23	6
componente_iva_35_excedentes	Numérico	12	excedentesIVA35	NUMÉRICO	N/A	23	6
70_salud_excedentes	Numérico	12	excedenteSalud70	NUMÉRICO	N/A	23	6
30_deporte_excedentes	Numérico	12	excedenteDeporte30	NUMÉRICO	N/A	23	6
discrimnacion_6_excedentes	Numérico	12	excedenteSGSSS6	NUMÉRICO	N/A	23	6

pagos_participacion_iva_salud	Numérico	12	pagoParticipacionIvaSalud	NUMÉRICO	N/A	23	6
pagos_sgsss	Numérico	12	pagoTotalSGSSS	NUMÉRICO	N/A	23	6
pagos_entidad_territorial	Numérico	12	pagoEntidadTerritorial	NUMÉRICO	N/A	23	6
id_tipo_producto	Numérico	Max:10	idTipoProducto	Numérico	1	10	N/A
codigo_empresa	Alfanumérico	Max:11	codEmpresa	Alfanumérico	1	11	N/A
total_impuesto	Numérico (Double)	Max:(16,2)	totalImpuesto	NUMÉRICO	N/A	23	6
total_sobretasa	Numérico (Double)	Max:(16,2)	totalSobretasa	NUMÉRICO	N/A	23	6
total_sancion	Numérico (Double)	Max:(16,2)	totalSancion	NUMÉRICO	N/A	23	6
total_intereses	Numérico (Double)	Max:(16,2)	totalIntereses	NUMÉRICO	N/A	23	6
total_pago	Numérico (Double)	Max:(16,2)	totalPago	NUMÉRICO	N/A	23	6
total_salud	Numérico (Double)	Max:(16,2)	totalSalud	NUMÉRICO	N/A	23	6
total_deporte	Numérico (Double)	Max:(16,2)	totalDeporte	NUMÉRICO	N/A	23	6
total_reenvios	Numérico (Double)	Max:(16,2)	totalReenvio	NUMÉRICO	N/A	23	6
saldo_favor	Numérico (Double)	Max:(16,2)	saldoFavor	NUMÉRICO	N/A	23	6
total_refajos	Numérico (Double)	Max:(16,2)	totalRefajos	NUMÉRICO	N/A	23	6
observaciones	Alfanumérico	Max: 255	observaciones	String	1	256	N/A
declaracionDetalles	Array		declaracionDetalles	ARRAY	1	1	N/A
region_detalle	Numérico	Max:3	regionDetalle	ALFANUMÉRICO	1	20	N/A
cantidad	Numérico	Max:11	cantidadProducto	Numérico	N/A	N/A	6
codigo_producto	Numérico	10	codProductoPCI	String	1	16	N/A
valor_grados_producto	Numérico	Max: (2,3)	valorGradoProducto	Numérico	1	10	2
base_producto	Numérico	Max: (16,2)	baseProducto	NUMÉRICO	N/A	23	6
impuesto	Numérico	Max: (16,2)	impuesto	NUMÉRICO	N/A	23	6
sobretasa	Numérico	Max: (16,2)	valorSobretasaRenglon	NUMÉRICO	N/A	23	6
cod_respuesta	Numérico		codRespuestaDeclaracionLicores	Numérico	N/A	1	N/A
vigencia	Numérico		vigenciaRespuesta	Alfanumérico	N/A	N/A	N/A
numero_radicado	Numérico		numRadicadoRespuesta	Alfanumérico	10	20	N/A
periodo	Numérico		periodoRespuesta	Numérico	1	1	N/A

errores	Array	nomErrorGenDeclaracionLicores	STRING	1	1024	N/A
		codErrorGenDeclaracionLicores	STRING	1	256	N/A

INFORMAR DECLARACIÓN LICORES CUNDINAMARCA 1816							
WEB SERVICE			CATALOGO NIVEL I - MINTIC				
Campo	Formato	Longitud	Identificador Uso	Tipo de Datos	Longitud Mínima	Longitud Máxima	Nº Máximo de Decimales
declaracionCabecera	Array	1	declaracionCabecera	ARRAY	1	1	N/A
vigencia	Numérico	4	ano	Alfanumérico	N/A	N/A	N/A
numero_radicado	Numérico	10	numRadicado	Alfanumérico	10	20	N/A
periodo	Numérico	1	periodoDeclaracion	Numérico	1	1	N/A
fecha	Texto	8	fechaPresentacionDeclaracion	DATE	N/A	N/A	N/A
numero_declaracion_correccion	Numérico	10	numDeclaracionCorreccion	Alfanumérico	10	10	N/A
fecha_declaracion_correccion	Texto	8	fechaDeclaracionCorreccion	DATE	N/A	N/A	N/A
total_declaracion_correccion	Numérico	12	totalDeclaracionCorreccion	NUMÉRICO	N/A	23	6
tipo_declarante	Texto	1	tipoDeclarante	TEXTO	1	1	N/A
nit_declarante	Numérico	20	nitDeclarante	Numérico	N/A	N/A	N/A
			digitoNitDeclarante	Numérico	N/A	1	0
valor_impuesto_consumo	Numérico	12	valorImpuestoConsumo	NUMÉRICO	N/A	23	6
participacion	Numérico	12	participacion	NUMÉRICO	N/A	23	6
pagos_efectuados_impuesto_consumo	Numérico	12	pagosImpuestoConsumo	NUMÉRICO	N/A	23	6
total_excedente	Numérico	12	totalExcedente	NUMÉRICO	N/A	23	6
valor_sancion	Numérico	12	valorSancion	NUMÉRICO	N/A	23	6
total_cargo	Numérico	12	totalCargo	NUMÉRICO	N/A	23	6
componente_iva_35	Numérico	12	discriminacionIVA35	NUMÉRICO	N/A	23	6
70_salud	Numérico	12	discriminacionSalud70	NUMÉRICO	N/A	23	6
30_deporte	Numérico	12	discriminacionDeporte30	NUMÉRICO	N/A	23	6
discrimnacion_6	Numérico	12	discriminacionSGSSS6	NUMÉRICO	N/A	23	6
pago_valor_impuesto_consumo	Numérico	12	pagoValorImpuestoConsumo	NUMÉRICO	N/A	23	6
pago_valor_participacion	Numérico	12	pagoValorParticipacion	NUMÉRICO	N/A	23	6
pago_valor_sancion	Numérico	12	pagoValorSancion	NUMÉRICO	N/A	23	6
pago_valor_intereses	Numérico	12	pagoValorIntereses	NUMÉRICO	N/A	23	6

pago_valor_total	Numérico	12	pagoValorTotal	NUMÉRICO	N/A	23	6
componente_iva_35_excedentes	Numérico	12	excedentesIVA35	NUMÉRICO	N/A	23	6
70_salud_excedentes	Numérico	12	excedenteSalud70	NUMÉRICO	N/A	23	6
30_deporte_excedentes	Numérico	12	excedenteDeporte30	NUMÉRICO	N/A	23	6
discrimnacion_6_excedentes	Numérico	12	excedenteSGSSS6	NUMÉRICO	N/A	23	6
pagos_participacion_iva_salud	Numérico	12	pagoParticipacionIvaSalud	NUMÉRICO	N/A	23	6
pagos_sgsss	Numérico	12	pagoTotalSGSSS	NUMÉRICO	N/A	23	6
pagos_entidad_territorial	Numérico	12	pagoEntidadTerritorial	NUMÉRICO	N/A	23	6
id_tipo_producto	Numérico	Max:10	idTipoProducto	Numérico	1	10	N/A
codigo_empresa	Alfanumérico	Max:11	codEmpresa	Alfanumérico	1	11	N/A
total_impuesto	Numérico (Double)	Max:(16,2)	totalImpuesto	NUMÉRICO	N/A	23	6
total_sobretasa	Numérico (Double)	Max:(16,2)	totalSobretasa	NUMÉRICO	N/A	23	6
total_sancion	Numérico (Double)	Max:(16,2)	totalSancion	NUMÉRICO	N/A	23	6
total_intereses	Numérico (Double)	Max:(16,2)	totalIntereses	NUMÉRICO	N/A	23	6
total_pago	Numérico (Double)	Max:(16,2)	totalPago	NUMÉRICO	N/A	23	6
total_salud	Numérico (Double)	Max:(16,2)	totalSalud	NUMÉRICO	N/A	23	6
total_deporte	Numérico (Double)	Max:(16,2)	totalDeporte	NUMÉRICO	N/A	23	6
total_reenvios	Numérico (Double)	Max:(16,2)	totalReenvio	NUMÉRICO	N/A	23	6
saldo_favor	Numérico (Double)	Max:(16,2)	saldoFavor	NUMÉRICO	N/A	23	6
total_refajos	Numérico (Double)	Max:(16,2)	totalRefajos	NUMÉRICO	N/A	23	6
observaciones	Alfanumérico	Max: 255	observaciones	String	1	256	N/A
declaracionDetalles	Array		declaracionDetalles	ARRAY	1	1	N/A
regon_detalle	Numérico	Max:3	regonDetalle	ALFANUMÉRICO	1	20	N/A
cantidad	Numérico	Max:11	cantidadProducto	Numérico	N/A	N/A	6
codigo_producto	Numérico	10	codProductoPCI	String	1	16	N/A
valor_grados_producto	Numérico	Max: (2,3)	valorGradoProducto	Numérico	1	10	2
base_producto	Numérico	Max: (16,2)	baseProducto	NUMÉRICO	N/A	23	6
impuesto	Numérico	Max: (16,2)	impuesto	NUMÉRICO	N/A	23	6

sobretasa	Numérico	Max: (16,2)	valorSobretasaRenglon	NUMÉRICO	N/A	23	6
cod_respuesta	Numérico		codRespuestaDeclaracionLicores	Numérico	N/A	1	N/A
vigencia	Numérico		vigenciaRespuesta	Alfanumérico	N/A	N/A	N/A
numero_radicado	Numérico		numRadicadoRespuesta	Alfanumérico	10	20	N/A
periodo	Numérico		periodoRespuesta	Numérico	1	1	N/A
errores	Array		nomErrorGenDeclaracionLicores	STRING	1	1024	N/A
			codErrorGenDeclaracionLicores	STRING	1	256	N/A

INFORMAR DECLARACIÓN CERVEZA							
WEB SERVICE			CATALOGO NIVEL I - MINTIC				
Campo	Formato	Longitud	Identificador Uso	Tipo de Dato	Longitud Mínima	Longitud Máxima	N° Máximo de Decimales
declaracionCabecera	Array	1	declaracionCabecera	ARRAY	1	1	N/A
vigencia	Numérico	4	ano	Alfanumérico	N/A	N/A	N/A
numero_radicado	Numérico	10	numRadicado	Alfanumérico	10	20	N/A
periodo	Numérico	1	periodoDeclaracion	Numérico	1	1	N/A
fecha	Texto	8	fechaPresentacionDeclaracion	DATE	N/A	N/A	N/A
numero_declaracion_correccion	Numérico	10	numDeclaracionCorreccion	Alfanumérico	10	10	N/A
fecha_declaracion_correccion	Texto	8	fechaDeclaracionCorreccion	DATE	N/A	N/A	N/A
total_declaracion_correccion	Numérico	12	totalDeclaracionCorreccion	NUMÉRICO	N/A	23	6
tipo_declarante	Texto	1	tipoDeclarante	TEXTO	1	1	N/A
nit_declarante	Numérico	20	nitDeclarante	Numérico	N/A	N/A	N/A
			digitoNitDeclarante	Numérico	N/A	1	0
valor_impuesto_consumo	Numérico	12	valorImpuestoConsumo	NUMÉRICO	N/A	23	6
participacion	Numérico	12	participacion	NUMÉRICO	N/A	23	6
pagos_efectuados_impuesto_consumo	Numérico	12	pagosImpuestoConsumo	NUMÉRICO	N/A	23	6

total_excedente	Numérico	12	totalExcedente	NUMÉRICO	N/A	23	6
valor_sancion	Numérico	12	valorSancion	NUMÉRICO	N/A	23	6
total_cargo	Numérico	12	totalCargo	NUMÉRICO	N/A	23	6
componente_iva_35	Numérico	12	discriminacionIVA35	NUMÉRICO	N/A	23	6
70_salud	Numérico	12	discriminacionSalud70	NUMÉRICO	N/A	23	6
30_deporte	Numérico	12	discriminacionDeporte30	NUMÉRICO	N/A	23	6
discrimnacion_6	Numérico	12	discriminacionSGSSS6	NUMÉRICO	N/A	23	6
pago_valor_impuesto_consumo	Numérico	12	pagoValorImpuestoConsumo	NUMÉRICO	N/A	23	6
pago_valor_participacion	Numérico	12	pagoValorParticipacion	NUMÉRICO	N/A	23	6
pago_valor_sancion	Numérico	12	pagoValorSancion	NUMÉRICO	N/A	23	6
pago_valor_intereses	Numérico	12	pagoValorIntereses	NUMÉRICO	N/A	23	6
pago_valor_total	Numérico	12	pagoValorTotal	NUMÉRICO	N/A	23	6
componente_iva_35_excedentes	Numérico	12	excedentesIVA35	NUMÉRICO	N/A	23	6
70_salud_excedentes	Numérico	12	excedenteSalud70	NUMÉRICO	N/A	23	6
30_deporte_excedentes	Numérico	12	excedenteDeporte30	NUMÉRICO	N/A	23	6
discrimnacion_6_excedentes	Numérico	12	excedenteSGSSS6	NUMÉRICO	N/A	23	6
pagos_participacion_iva_salud	Numérico	12	pagoParticipacionIvaSalud	NUMÉRICO	N/A	23	6
pagos_sgsss	Numérico	12	pagoTotalSGSSS	NUMÉRICO	N/A	23	6
pagos_entidad_territorial	Numérico	12	pagoEntidadTerritorial	NUMÉRICO	N/A	23	6
id_tipo_producto	Numérico	Max:10	idTipoProducto	Numérico	1	10	N/A
codigo_empresa	Alfanumérico	Max:11	codEmpresa	Alfanumérico	1	11	N/A
total_impuesto	Numérico (Double)	Max:(16,2)	totalImpuesto	NUMÉRICO	N/A	23	6
total_sobretasa	Numérico (Double)	Max:(16,2)	totalSobretasa	NUMÉRICO	N/A	23	6
total_sancion	Numérico (Double)	Max:(16,2)	totalSancion	NUMÉRICO	N/A	23	6
total_intereses	Numérico (Double)	Max:(16,2)	totalIntereses	NUMÉRICO	N/A	23	6
total_pago	Numérico (Double)	Max:(16,2)	totalPago	NUMÉRICO	N/A	23	6
total_salud	Numérico (Double)	Max:(16,2)	totalSalud	NUMÉRICO	N/A	23	6
total_deporte	Numérico (Double)	Max:(16,2)	totalDeporte	NUMÉRICO	N/A	23	6
total_reenvios	Numérico (Double)	Max:(16,2)	totalReenvio	NUMÉRICO	N/A	23	6
saldo_favor	Numérico (Double)	Max:(16,2)	saldoFavor	NUMÉRICO	N/A	23	6

total_refajos	Numérico (Double)	Max:(16,2)	totalRefajos	NUMÉRICO	N/A	23	6
observaciones	Alfanumérico	Max: 255	observaciones	String	1	256	N/A
declaracionDetalles	Array		declaracionDetalles	ARRAY	1	1	N/A
reglon_detalle	Numérico	Max:3	reglonDetalle	ALFANUMÉRICO	1	20	N/A
cantidad	Numérico	Max:11	cantidadProducto	Numérico	N/A	N/A	6
codigo_producto	Numérico	10	codProductoPCI	String	1	16	N/A
valor_grados_producto	Numérico	Max: (2,3)	valorGradoProducto	Numérico	1	10	2
base_producto	Numérico	Max: (16,2)	baseProducto	NUMÉRICO	N/A	23	6
impuesto	Numérico	Max: (16,2)	impuesto	NUMÉRICO	N/A	23	6
sobretasa	Numérico	Max: (16,2)	valorSobretasaRenglon	NUMÉRICO	N/A	23	6
cod_respuesta	Numérico		codRespuestaDeclaracionCerveza	Numérico	N/A	1	N/A
vigencia	Numérico		vigenciaRespuesta	Alfanumérico	N/A	N/A	N/A
numero_radicado	Numérico		numRadicadoRespuesta	Alfanumérico	10	20	N/A
periodo	Numérico		periodoRespuesta	Numérico	1	1	N/A
errores	Array		nomErrorGenDeclaracionCerveza	STRING	1	1024	N/A
			codErrorGenDeclaracionCerveza	STRING	1	256	N/A

INFORMAR DECLARACIÓN CIGARRILLOS 1393							
WEB SERVICE			CATALOGO NIVEL I - MINTIC				
Campo	Formato	Longitud	Identificador Uso	Tipo de Dato	Longitud Mínima	Longitud Máxima	N° Máximo de Decimales
declaracionCabecera	Array	1	declaracionCabecera	ARRAY	1	1	N/A
vigencia	Numérico	4	ano	Alfanumérico	N/A	N/A	N/A
numero_radicado	Numérico	10	numRadicado	Alfanumérico	10	20	N/A
periodo	Numérico	1	periodoDeclaracion	Numérico	1	1	N/A
fecha	Texto	8	fechaPresentacionDeclaracion	DATE	N/A	N/A	N/A
numero_declaracion_correccion	Numérico	10	numDeclaracionCorreccion	Alfanumérico	10	10	N/A
fecha_declaracion_correccion	Texto	8	fechaDeclaracionCorreccion	DATE	N/A	N/A	N/A
total_declaracion_correccion	Numérico	12	totalDeclaracionCorreccion	NUMÉRICO	N/A	23	6
tipo_declarante	Texto	1	tipoDeclarante	TEXTO	1	1	N/A
nit_declarante	Numérico	20	nitDeclarante	Numérico	N/A	N/A	N/A
			digitoNitDeclarante	Numérico	N/A	1	0

valor_impuesto_consumo	Numérico	12	valorImpuestoConsumo	NUMÉRICO	N/A	23	6
participacion	Numérico	12	participacion	NUMÉRICO	N/A	23	6
pagos_efectuados_impuesto_consumo	Numérico	12	pagosImpuestoConsumo	NUMÉRICO	N/A	23	6
total_excedente	Numérico	12	totalExcedente	NUMÉRICO	N/A	23	6
valor_sancion	Numérico	12	valorSancion	NUMÉRICO	N/A	23	6
total_cargo	Numérico	12	totalCargo	NUMÉRICO	N/A	23	6
componente_iva_35	Numérico	12	discriminacionIVA35	NUMÉRICO	N/A	23	6
70_salud	Numérico	12	discriminacionSalud70	NUMÉRICO	N/A	23	6
30_deporte	Numérico	12	discriminacionDeporte30	NUMÉRICO	N/A	23	6
discrimnacion_6	Numérico	12	discriminacionSGSSS6	NUMÉRICO	N/A	23	6
pago_valor_impuesto_consumo	Numérico	12	pagoValorImpuestoConsumo	NUMÉRICO	N/A	23	6
pago_valor_participacion	Numérico	12	pagoValorParticipacion	NUMÉRICO	N/A	23	6
pago_valor_sancion	Numérico	12	pagoValorSancion	NUMÉRICO	N/A	23	6
pago_valor_intereses	Numérico	12	pagoValorIntereses	NUMÉRICO	N/A	23	6
pago_valor_total	Numérico	12	pagoValorTotal	NUMÉRICO	N/A	23	6
componente_iva_35_excedentes	Numérico	12	excedentesIVA35	NUMÉRICO	N/A	23	6
70_salud_excedentes	Numérico	12	excedenteSalud70	NUMÉRICO	N/A	23	6
30_deporte_excedentes	Numérico	12	excedenteDeporte30	NUMÉRICO	N/A	23	6
discrimnacion_6_excedentes	Numérico	12	excedenteSGSSS6	NUMÉRICO	N/A	23	6
pagos_participacion_iva_salud	Numérico	12	pagoParticipacionIvaSalud	NUMÉRICO	N/A	23	6
pagos_sgsss	Numérico	12	pagoTotalSGSSS	NUMÉRICO	N/A	23	6
pagos_entidad_territorial	Numérico	12	pagoEntidadTerritorial	NUMÉRICO	N/A	23	6
id_tipo_producto	Numérico	Max:10	idTipoProducto	Numérico	1	10	N/A
codigo_empresa	Alfanumérico	Max:11	codEmpresa	Alfanumérico	1	11	N/A
total_impuesto	Numérico (Double)	Max:(16,2)	totalImpuesto	NUMÉRICO	N/A	23	6
total_sobretasa	Numérico (Double)	Max:(16,2)	totalSobretasa	NUMÉRICO	N/A	23	6
total_sancion	Numérico (Double)	Max:(16,2)	totalSancion	NUMÉRICO	N/A	23	6
total_intereses	Numérico (Double)	Max:(16,2)	totalIntereses	NUMÉRICO	N/A	23	6
total_pago	Numérico (Double)	Max:(16,2)	totalPago	NUMÉRICO	N/A	23	6
total_salud	Numérico (Double)	Max:(16,2)	totalSalud	NUMÉRICO	N/A	23	6

total_deporte	Numérico (Double)	Max:(16,2)	totalDeporte	NUMÉRICO	N/A	23	6
total_reenvios	Numérico (Double)	Max:(16,2)	totalReenvio	NUMÉRICO	N/A	23	6
saldo_favor	Numérico (Double)	Max:(16,2)	saldoFavor	NUMÉRICO	N/A	23	6
total_refajos	Numérico (Double)	Max:(16,2)	totalRefajos	NUMÉRICO	N/A	23	6
observaciones	Alfanumérico	Max: 255	observaciones	String	1	256	N/A
declaracionDetalles	Array		declaracionDetalles	ARRAY	1	1	N/A
reglon_detalle	Numérico	Max:3	reglonDetalle	ALFANUMÉRICO	1	20	N/A
cantidad	Numérico	Max:11	cantidadProducto	Numérico	N/A	N/A	6
codigo_producto	Numérico	10	codProductoPCI	String	1	16	N/A
valor_grados_producto	Numérico	Max: (2,3)	valorGradoProducto	Numérico	1	10	2
base_producto	Numérico	Max: (16,2)	baseProducto	NUMÉRICO	N/A	23	6
impuesto	Numérico	Max: (16,2)	impuesto	NUMÉRICO	N/A	23	6
sobretasa	Numérico	Max: (16,2)	valorSobretasaRenglon	NUMÉRICO	N/A	23	6
cod_respuesta	Numérico		codRespuestaDeclaracionCigarrillos	Numérico	N/A	1	N/A
vigencia	Numérico		vigenciaRespuesta	Alfanumérico	N/A	N/A	N/A
numero_radicalado	Numérico		numRadicaladoRespuesta	Alfanumérico	10	20	N/A
periodo	Numérico		periodoRespuesta	Numérico	1	1	N/A
errores	Array		nomErrorGenDeclaracionCigarrillos	STRING	1	1024	N/A
			codErrorGenDeclaracionCigarrillos	STRING	1	256	N/A

INFORMAR DECLARACIÓN CIGARRILLOS 1819

WEB SERVICE			CATALOGO NIVEL I - MINTIC				
Campo	Formato	Longitud	Identificador Uso	Tipo de Dato	Longitud Mínima	Longitud Máxima	N° Máximo de Decimales
declaracionCabecera	Array	1	declaracionCabecera	ARRAY	1	1	N/A
vigencia	Numérico	4	ano	Alfanumérico	N/A	N/A	N/A
numero_radicalado	Numérico	10	numRadicalado	Alfanumérico	10	20	N/A
periodo	Numérico	1	periodoDeclaracion	Numérico	1	1	N/A
fecha	Texto	8	fechaPresentacionDeclaracion	DATE	N/A	N/A	N/A
numero_declaracion_correccion	Numérico	10	numDeclaracionCorreccion	Alfanumérico	10	10	N/A

fecha_declaracion_correccion	Texto	8	fechaDeclaracionCorreccion	DATE	N/A	N/A	N/A
total_declaracion_correccion	Numérico	12	totalDeclaracionCorreccion	NUMÉRICO	N/A	23	6
tipo_declarante	Texto	1	tipoDeclarante	TEXTO	1	1	N/A
nit_declarante	Numérico	20	nitDeclarante	Numérico	N/A	N/A	N/A
			digitoNitDeclarante	Numérico	N/A	1	0
valor_impuesto_consumo	Numérico	12	valorImpuestoConsumo	NUMÉRICO	N/A	23	6
participacion	Numérico	12	participacion	NUMÉRICO	N/A	23	6
pagos_efectuados_impuesto_consumo	Numérico	12	pagosImpuestoConsumo	NUMÉRICO	N/A	23	6
total_excedente	Numérico	12	totalExcedente	NUMÉRICO	N/A	23	6
valor_sancion	Numérico	12	valorSancion	NUMÉRICO	N/A	23	6
total_cargo	Numérico	12	totalCargo	NUMÉRICO	N/A	23	6
componente_iva_35	Numérico	12	discriminacionIVA35	NUMÉRICO	N/A	23	6
70_salud	Numérico	12	discriminacionSalud70	NUMÉRICO	N/A	23	6
30_deporte	Numérico	12	discriminacionDeporte30	NUMÉRICO	N/A	23	6
discrimnacion_6	Numérico	12	discriminacionSGSSS6	NUMÉRICO	N/A	23	6
pago_valor_impuesto_consumo	Numérico	12	pagoValorImpuestoConsumo	NUMÉRICO	N/A	23	6
pago_valor_participacion	Numérico	12	pagoValorParticipacion	NUMÉRICO	N/A	23	6
pago_valor_sancion	Numérico	12	pagoValorSancion	NUMÉRICO	N/A	23	6
pago_valor_intereses	Numérico	12	pagoValorIntereses	NUMÉRICO	N/A	23	6
pago_valor_total	Numérico	12	pagoValorTotal	NUMÉRICO	N/A	23	6
componente_iva_35_excedentes	Numérico	12	excedentesIVA35	NUMÉRICO	N/A	23	6
70_salud_excedentes	Numérico	12	excedenteSalud70	NUMÉRICO	N/A	23	6
30_deporte_excedentes	Numérico	12	excedenteDeporte30	NUMÉRICO	N/A	23	6
discrimnacion_6_excedentes	Numérico	12	excedenteSGSSS6	NUMÉRICO	N/A	23	6
pagos_participacion_iva_salud	Numérico	12	pagoParticipacionIvaSalud	NUMÉRICO	N/A	23	6
pagos_sgsss	Numérico	12	pagoTotalSGSSS	NUMÉRICO	N/A	23	6
pagos_entidad_territorial	Numérico	12	pagoEntidadTerritorial	NUMÉRICO	N/A	23	6
id_tipo_producto	Numérico	Max:10	idTipoProducto	Numérico	1	10	N/A
codigo_empresa	Alfanumérico	Max:11	codEmpresa	Alfanumérico	1	11	N/A
total_impuesto	Numérico (Double)	Max:(16,2)	totalImpuesto	NUMÉRICO	N/A	23	6
total_sobretasa	Numérico (Double)	Max:(16,2)	totalSobretasa	NUMÉRICO	N/A	23	6

total_sancion	Numérico (Double)	Max:(16,2)	totalSancion	NUMÉRICO	N/A	23	6
total_intereses	Numérico (Double)	Max:(16,2)	totalIntereses	NUMÉRICO	N/A	23	6
total_pago	Numérico (Double)	Max:(16,2)	totalPago	NUMÉRICO	N/A	23	6
total_salud	Numérico (Double)	Max:(16,2)	totalSalud	NUMÉRICO	N/A	23	6
total_deporte	Numérico (Double)	Max:(16,2)	totalDeporte	NUMÉRICO	N/A	23	6
total_reenvios	Numérico (Double)	Max:(16,2)	totalReenvio	NUMÉRICO	N/A	23	6
saldo_favor	Numérico (Double)	Max:(16,2)	saldoFavor	NUMÉRICO	N/A	23	6
total_refajos	Numérico (Double)	Max:(16,2)	totalRefajos	NUMÉRICO	N/A	23	6
observaciones	Alfanumérico	Max: 255	observaciones	String	1	256	N/A
declaracionDetalles	Array		declaracionDetalles	ARRAY	1	1	N/A
regon_detalle	Numérico	Max:3	regonDetalle	ALFANUMÉRICO	1	20	N/A
cantidad	Numérico	Max:11	cantidadProducto	Numérico	N/A	N/A	6
codigo_producto	Numérico	10	codProductoPCI	String	1	16	N/A
valor_grados_producto	Numérico	Max: (2,3)	valorGradoProducto	Numérico	1	10	2
base_producto	Numérico	Max: (16,2)	baseProducto	NUMÉRICO	N/A	23	6
impuesto	Numérico	Max: (16,2)	impuesto	NUMÉRICO	N/A	23	6
sobretasa	Numérico	Max: (16,2)	valorSobretasaRenglon	NUMÉRICO	N/A	23	6
cod_respuesta	Numérico		codRespuestaDeclaracionCigarrillos	Numérico	N/A	1	N/A
vigencia	Numérico		vigenciaRespuesta	Alfanumérico	N/A	N/A	N/A
numero_radicado	Numérico		numRadicadoRespuesta	Alfanumérico	10	20	N/A
periodo	Numérico		periodoRespuesta	Numérico	1	1	N/A
errores	Array		nomErrorGenDeclaracionCigarrillos	STRING	1	1024	N/A
			codErrorGenDeclaracionCigarrillos	STRING	1	256	N/A

INFORMAR DEPARTAMENTALIZACIÓN

WEB SERVICE			CATALOGO NIVEL I - MINTIC				
Campo	Formato	Longitud	Identificador Uso	Tipo de Dato	Longitud Mínima	Longitud Máxima	N° Máximo de Decimales

departamentalizacionCabecera	Array	1	Departamentalizaion Cabecera	String	1	1	N/A
numero	Numérico	10	numDepartamentalizacion	Numérico	1	10	N/A
fecha	YYYY-MM-DD	N/A	fechaDepartamentalización	DATE	N/A	N/A	N/A
id_tipo_producto	Numérico	Max:10	idTipoProducto	Numérico	1	10	N/A
codigo_empresa	Alfanumérico	Max:11	codUnicoEmpresaPCI	Numérico	1	10	N/A
codigo_bodega			codBodegaPCI	Numérico	1	10	N/A
tipo_dpt	Numérico	1	tipoDepartamentalizacion	Numérico	1	1	N/A
numero_dpt_corrige	Numérico	10	ajusteNumDepartamentalizacion	Numérico	1	10	N/A
fecha_dpt_corrige	YYYY-MM-DD	N/A	fechaAjusteDepartamentalizacio	DATE	N/A	N/A	N/A
total_impuesto	Numérico (Double)	Max:(16,2)	totalImpuesto	NUMÉRICO	N/A	23	6
total_sobretasa	Numérico (Double)	Max:(16,2)	totalSobretasa	NUMÉRICO	N/A	23	6
total_sancion	Numérico (Double)	Max:(16,2)	totalSancion	NUMÉRICO	N/A	23	6
total_intereses	Numérico (Double)	Max:(16,2)	totalIntereses	NUMÉRICO	N/A	23	6
total_pago	Numérico (Double)	Max:(16,2)	totalPago	NUMÉRICO	N/A	23	6
total_salud	Numérico (Double)	Max:(16,2)	totalSalud	NUMÉRICO	N/A	23	6
total_deporte	Numérico (Double)	Max:(16,2)	totalDeporte	NUMÉRICO	N/A	23	6
total_sgss	Numérico (Double)	Max:(16,2)	totalSGSS	NUMÉRICO	N/A	23	6
excedente	Numérico (Double)	Max:(16,2)	excedente	NUMÉRICO	N/A	23	6
excedente_salud	Numérico (Double)	Max:(16,2)	excedenteSalud	NUMÉRICO	N/A	23	6
excedente_deporte	Numérico (Double)	Max:(16,2)	excedenteDeporte	NUMÉRICO	N/A	23	6
excedente_sgss	Numérico (Double)	Max:(16,2)	excedenteSGSS	NUMÉRICO	N/A	23	6
observaciones	Alfanumérico	Max: 255	observaciones	String	1	256	N/A
detallesDepartamentalizacion	Array		detallesDepartamentalizacion	String	1	1	N/A
regon_dpt	Numérico	Max:3	regonDepartamentalizacion	Numérico	1	3	N/A
codigo_producto	Numérico	10	codProductoGenerado	String	1	16	N/A
cantidad	Numérico	Max:11	cantidad	Numérico	N/A	N/A	6

base_producto	Numérico	Max: (16,2)	baseProducto	NUMÉRICO	N/A	23	6
total_impuesto	Numérico	Max: (16,2)	valorImpuestoReglon	NUMÉRICO	N/A	23	6
total_sobretasa	Numérico	Max: (16,2)	codDepartamentalización	Numérico	N/A	N/A	N/A
tarifa	Numérico	Max: (16,2)	impuesto	NUMÉRICO	N/A	23	6
excedente	Numérico	Max: (16,2)	valorSobretasaReglon	NUMÉRICO	N/A	23	6
fondocuenta	Alfanumérico	Max:255	tarifa	NUMÉRICO	N/A	23	6
reglon_fondocuenta	Numérico	Max:11	excedente	NUMÉRICO	N/A	23	6
cod_respuesta	Numérico		fondocuenta	ALFANUMÉRICO	N/A	255	N/A
cod_departamentalizacion	Numérico		codRespuestaProceso	Numérico	N/A	1	N/A
errores	Array		nomErrorGenerado	Texto	64	36	N/A
			codErrorGenerado	Numérico	3	3	N/A

REGISTRO ÚNICO IMPORTADORES, DISTRIBUIDORES Y PRODUCTORES ANTE SIANCO DE ALCOHOL POTABLE Y NO POTABLE

La adulteración de licores es uno de los flagelos que mayor preocupación ha generado, especialmente en los últimos años, por su impacto en la salud y por las consecuencias que esta práctica ilegal tiene en el recaudo de rentas destinadas a financiar la salud, educación, deporte y recreación en todo el país. Según estudio realizado por Euromonitor en 2018, la llegada de alcohol ilegal a Colombia tiene una alta incidencia en estos dos aspectos. Se estima que la pérdida fiscal que genera al país es de cerca de 650 millones de dólares al año y el consumo de alcohol de contrabando se acercó a los 400.000 hectolitros durante el 2017.

En cuanto al marco normativo de referencia, es importante destacar que, de acuerdo con lo previsto por el artículo 336 de la Constitución Política, los departamentos son titulares del monopolio como arbitrio rentístico sobre alcohol potable con destino a la fabricación de licores. Es así como, la Ley 1816 de 2016 que fijó el régimen legal del monopolio de licores destilados, definió algunos aspectos especiales del monopolio de alcohol potable e hizo una remisión general a las normas del monopolio sobre licores destilados consignadas en dicha ley, en lo que resulten aplicables, y siempre que no haya disposiciones que se refieran expresamente a este último.

En orden de ideas, el artículo 14 de la Ley 1816 de 2016 indica en su párrafo, que las disposiciones sobre causación, declaración, pago, señalización, control de transporte, sanciones, aprehensiones, decomisos y demás normas especiales previstas para el impuesto al consumo de licores, vinos,

aperitivos y similares, se aplicarán para efectos de la participación del monopolio de licores destilados y alcohol potable con destino a la fabricación de licores.

Así mismo, la Ley 1816 definió, entre otros aspectos, la creación de un registro, con el fin de llevar un control para establecer con exactitud, entre otros aspectos, quién actúa como importador, proveedor, comercializador y consumidor del alcohol potable y no potable. Dicho registro, conforme al artículo 27 del Decreto Ley 2106 de 2019, deberá ser realizado a través del sistema SIANCO, que está a cargo de la Federación Nacional de Departamentos, según lo indica el parágrafo 1º del artículo 25 del mismo Decreto.

A partir de lo anterior, los departamentos y el Gobierno Nacional en coordinación con la FND estructuraron la propuesta del procedimiento de Registro Único de alcohol potable y no potable a través de SIANCO, en las que se evaluó el alcance y objetivo del decreto reglamentario y se debatieron las diversas observaciones y posturas de los actores involucrados. En este trabajo, los departamentos a su vez plantearon la creación de otras medidas para el control de la producción, introducción, movilización y comercialización de alcohol potable y no potable.

Así las cosas, el Decreto Reglamentario se estructura con el objetivo de llevar un control mediante el conocimiento de los productores, importadores, comercializadores o distribuidores y transformadores del alcohol potable y no potable en el territorio nacional.

Su principal alcance en torno al procedimiento del registro único estipula que los sujetos obligados, deberán solicitar el registro a través de SIANCO, diligenciando información personal y de los productos y adjuntando los documentos correspondientes.

La FND tendrá la responsabilidad de acceder a la solicitud, realiza una verificación de la información documental aportada y contará con un (01) día hábil para generar el registro a través de SIANCO; en caso de encontrar inconsistencias se le informará al interesado, quien contará con el mismo término para subsanar y obtener el registro.

En esta misma línea, se establece un reporte que deberá cargarse mensualmente con la información relativa a la producción, importaciones, introducción y operaciones comerciales o transacciones, a fin de contar con la trazabilidad de las actividades desarrolladas.

En relación con el Sistema Único Nacional de Control de Transporte de productos gravados con impuesto al consumo, se relacionan los documentos necesarios para realizar autorizar la movilización del alcohol. Adicionalmente, se ordena la creación de la codificación única de alcohol potable y no potable, la cual queda en cabeza de los Departamentos en coordinación con la FND.

Estas iniciativas permiten un mejor control y seguimiento de los productos sujetos al monopolio departamental de alcohol potable y no potable fueron consolidadas en el decreto reglamentario que se concertó y debatió con el Gobierno Nacional.

REQUERIMIENTOS TÉCNICOS A DESARROLLAR

Desarrollar el módulo de funcionalidad para el *Registro o inscripción Único Nacional de Alcohol potable y no potable* de la información asociada a los importadores, comercializadores, distribuidores y productores de productos relacionados con el impuesto al consumo, así como, los soportes documentales que sean necesarios para tal fin. Además, permitirá el registro de las actividades de producción, movilización y legalización del alcohol en los entes territoriales; y permitirá el cargue de reportes de transacciones por parte de los contribuyentes.

TIPOS DE USUARIOS O ROLES DEL SISTEMA:

1. **Usuario Sujeto Pasivo:** estos usuarios son los productores, importadores, comercializadores, distribuidores, o transformadores de alcohol potable y no potable. A continuación, se definen las diferentes posibles actuaciones:
 - a. **Productor de alcohol potable o no potable:** Toda persona que elabora el alcohol potable, alcohol potable destinado al consumo humano, alcohol potable no destinado al consumo humano, alcohol potable destinado a la fabricación de bebidas alcohólicas, alcohol potable destinado a la fabricación de licor; y alcohol no potable o desnaturalizado.
 - b. **Comercializador o Distribuidor de alcohol potable o no potable:** Toda persona natural o jurídica que ofrezca, suministre, o comercialice el alcohol potable, alcohol potable destinado al consumo humano, alcohol potable no destinado al consumo humano, alcohol potable destinado a la fabricación de bebidas alcohólicas, alcohol potable destinado a la fabricación de licor; y alcohol no potable o desnaturalizado.
 - c. **Transformador:** Es la persona natural o jurídica que transforma el alcohol potable o no potable en desarrollo de un proceso industrial o, en la realización de una actividad económica ligada con dicho proceso o, en el proceso de modificación de la concentración del alcohol potable o, en la transformación del alcohol sin desnaturalizar en alcohol desnaturalizado y este podrá ser:
 - *Consumidor Industrial:* Es aquel que adquiere el alcohol potable o no potable, para ser utilizado como materia prima en la elaboración de sus productos.
 - *Productor-transformador de alcohol potable:* Es aquel productor de alcohol potable o no potable, que en su proceso industrial lo utiliza como materia prima para la elaboración de sus productos.
 - *Importador-transformador de alcohol potable:* Es aquel importador de alcohol potable o no potable, que en su proceso industrial lo utiliza como materia prima, para la elaboración de sus productos.
 - *Introducción-transformador de alcohol potable:* Es la persona natural o jurídica que introduce alcohol potable o no potable al Departamento y que en su

proceso industrial lo utiliza como materia prima, para la elaboración de sus productos.

2. **Usuario Ente territorial:** usuarios que realizarán consultas en el sistema relacionado con la información que carguen los sujetos pasivos al mismo.
3. **Usuario FND:** usuarios que realizaran validaciones de registro, administración del sistema; y además, consultas en el sistema relacionado con la información que carguen los sujetos pasivos al mismo

REQUERIMIENTOS:

Numero	SIANCO_Alcohol_01
Componente	Gestión y administración de usuarios
Alcance del requerimiento	<p>Este módulo consiste principalmente en permitir que el usuario administrador del sistema (FND) pueda crear, modificar, activar e inactivar nuevos usuarios en el sistema, además de asignar roles en el mismo.</p> <p>En el sistema existirán 3 tipos diferentes de usuarios:</p> <ol style="list-style-type: none"> 1. Usuario FND, los cuales serán usuarios administradores del sistema. 2. Usuario Ente territorial, quién tendrá acceso a las consultas relacionadas con los sujetos pasivos. 3. Usuario Sujeto Pasivo, que son los usuarios que cargaran información en el sistema.
Funcionalidad	<p>d) Una sección de administración de usuarios, en la que únicamente los usuarios FND tendrán acceso. En esa sección se podrán crear nuevos usuarios de tipo <i>FND</i> o <i>Ente Territorial</i> (los usuarios sujetos al pasivo crearán sus usuarios a través de otro modulo).</p> <p>e) El usuario FND creará un nuevo usuario ingresando el correo electrónico (que será el identificador del usuario que se está creando), y posteriormente asignándole un rol en el sistema (<i>FND</i> o <i>Ente Territorial</i>). En caso de ser un usuario de tipo Ente Territorial, se deberá seleccionar en un listado a que ente territorial pertenece dicho usuario.</p> <p>f) Una vez creado el usuario, el sistema debe enviar un correo electrónico al nuevo usuario solicitándole que cree la contraseña que utilizará en adelante.</p>

Actores	Usuario FND
---------	-------------

Numero	SIANCO_Alcohol_02
Componente	Creación de usuario sujeto pasivo.
Alcance del requerimiento	Este módulo consiste principalmente en permitir los sujetos pasivos crear un usuario en SIANCO y posteriormente ingresar al sistema.
Funcionalidad	<p>a) Una opción de registro de un usuario nuevo, que permitirá a los productores, importadores, comercializadores, distribuidores, o transformadores de alcohol potable y no potable crear un usuario en la plataforma con el fin de posteriormente poder realizar el registro o inscripción de sus productos ante SIANCO. Para esto se le solicitará como usuario su correo electrónico, y deberá crear una contraseña que cumpla con requisitos mínimos de seguridad.</p> <p>b) Una opción de autenticación de usuario, que permitirá el ingreso al sistema de usuarios a través el ingreso de un usuario y de una contraseña (Autenticación de usuario).</p>
Actores	Usuario Sujeto Pasivo

Numero	SIANCO_Alcohol_03
Componente	Autenticación de usuarios
Alcance del requerimiento	Módulo de autenticación de todos los usuario del sistema
Funcionalidad	<p>a) Una opción de autenticación de usuario, que permitirá el ingreso al sistema de usuarios a través el ingreso de un usuario y de una contraseña.</p>
Actores	Usuario Sujeto Pasivo Usuario Ente Territorial Usuario FND

Numero	SIANCO_Alcohol_04
Componente	Registro único nacional de alcohol potable y no potable
Alcance del requerimiento	Este módulo permitirá que los sujetos pasivos hagan un registro ante SIANCO en donde deberán diligenciar un formulario de información y subir unos soportes documentales relacionados con la información personal, de los productos y de bodegas.

<p>Funcionalidad</p>	<p>e) El usuario ingresa a SIANCO y selecciona la opción de Registro Único de alcohol potable y no potable ante SIANCO.</p> <p>f) Los usuarios deberán diligenciar un formulario de información y subir unos soportes documentales relacionados con la información personal, de los productos y de bodegas. La información solicitada sería:</p> <p>3. Información Personal:</p> <ul style="list-style-type: none"> i. Tipo de Persona (Natural o Jurídica). ii. Nombre de la persona natural o razón social. iii. Número de Identificación: cédula de ciudadanía, NIT, cédula de extranjería. iv. Nombre del representante legal. v. Fotocopia de Identificación del representante legal. vi. Fotocopia del Registro Único Tributario. vii. Certificado de existencia y representación legal en el RUES (<i>se deberá hacer un Web Service con Confecámaras que consulte esta información automáticamente en el RUES</i>) viii. Calidad en que actúa (el sujeto podrá seleccionar más de uno): <ul style="list-style-type: none"> ✓ <i>Productor.</i> ✓ <i>Importador.</i> ✓ <i>Comercializador o distribuidor.</i> ✓ <i>Transformador.</i> En este caso, deberá elegir una de las siguientes categorías: <ul style="list-style-type: none"> i. <i>Consumidor Industrial</i> ii. <i>Productor-transformador</i> iii. <i>Importador-transformador</i> iv. <i>Introducido-transformador</i> ix. Dirección y teléfono del domicilio principal. x. Dirección y teléfono de las agencias y sucursales. (pueden ser varias) xi. Dirección de las bodegas, plantas de producción o transformación y/o recintos de almacenamiento; por cada ente territorial en que realice producción o distribución. Así las cosas, el sujeto deberá poder seleccionar uno o varios entes territoriales (32 Departamentos y Distrito Capital), y por cada uno de ellos debe suministrar las direcciones anteriormente
----------------------	--

especificadas. En un mismo ente territorial puede haber varias bodegas, o varias plantas, etc.

- xii. Correo electrónico.

** Los campos correspondientes a dirección deben incluir: dirección, ciudad y departamento.*

4. Información de Productos:

- i. Nombre del producto
- ii. Fotocopia de la ficha de datos técnicos del producto indicando sus características.
- iii. Tipo de Alcohol (potable o no potable)
- iv. Identificación (nombre o referencia) del alcohol potable o no potable que se importa, introduce, produce, comercializa o transforma.
- v. En el caso de alcohol no potable o desnaturalizado:
 - Lugar de desnaturalización.
 - Sustancias desnaturalizantes.
- vi. Origen del alcohol (producido, introducido, importado)
- vii. Destinación del alcohol (almacenamiento, distribución, venta, compra o transformación).
- viii. En caso de que el comercializador sea también *productor-transformador, importador-transformador o transformador* que utilizan en su proceso de producción como materia prima el alcohol potable o no potable se deberá indicar:
 - Producto final en el que se utiliza.
 - Cantidades estimadas requeridas para un mes de producción
- ix. Cuando los sujetos dentro de su actividad empleen alcohol que requiera registros y/o permisos especiales del INVIMA o de cualquier otra autoridad, deber aportar dicho documento en SIANCO. En caso de que el permiso sea el Registro INVIMA, deberán aportar el CÓDIGO INVIMA del producto para que SIANCO a través de interoperabilidad con INVIMA pueda acreditar la veracidad del registro y que se encuentre vigente al momento de la solicitud de registro. En caso de no tener desarrollado el Web

	<p>Service con INVIMA, se debe tener la opción de que el sujeto suba el documento que acredita el registro.</p> <p>Los usuarios deberán poder registrar más de un producto. Por cada producto registrado se debe aportar toda la información anteriormente relacionada.</p> <p>g) Una vez el usuario completa el registro, el sistema debe enviar una notificación al usuario FND indicando que hay un nuevo sujeto registrándose en el sistema, ya que la FND tiene un (1) día hábil para validar la información remitida.</p> <p>h) En cualquier momento los sujetos pasivos podrán actualizar la información de su registro, o podrán adicionar nuevos productos. Cada vez que esto suceda, la FND deberá validar la información remitida en el sistema.</p>
Actores	Usuario sujeto pasivo

Numero	SIANCO_Alcohol_05
Componente	Expediente Digital
Alcance del requerimiento	Expediente o carpeta digital por cada uno de sujetos pasivos que se han registrado, en donde se almacenarán los soportes documentales que hayan sido cargados a SIANCO por parte de él mismo o por parte de un ente territorial acerca del usuario.
Funcionalidad	<p>e) El sistema tendrá una carpeta digital por cada sujeto pasivo que se registre ante SIANCO.</p> <p>f) Permitirá realizar actualizaciones de información por parte de los sujetos pasivos registrados.</p> <p>g) Permitirá que tanto la FND, cómo los entes territoriales y nacionales puedan acceder y descargar la información de un contribuyente a partir de un identificador único.</p> <p>h) Permitirá que los entes territoriales carguen documentos, autorizaciones, actos administrativos a la carpeta de un contribuyente.</p>
Actores	<p>Usuario Sujeto Pasivo</p> <p>Usuario Ente Territorial</p> <p>Usuario FND</p>

Numero	SIANCO_Alcohol_06
Componente	Validaciones FND
Alcance del requerimiento	Este módulo permitirá al usuario de la FND, una vez se haya tramitado una actualización o un nuevo registro ante SIANCO de un sujeto pasivo, realizar una validación de la información suministrada en el sistema y en caso de ser necesario, solicitarle al sujeto pasivo que realizó el registro, que realice una corrección de alguna de la información suministrada. La FND deberá realizar esta validación dentro del día hábil siguiente a la solicitud
Funcionalidad	<p>e) Una vez un sujeto pasivo, haya realizado completamente un registro ante SIANCO, el usuario de la FND deberá recibir una notificación del registro.</p> <p>f) El usuario de la FND tendrá una opción en el sistema en donde podrá revisar la información, tanto digitada cómo cargada al sistema (documentos soporte).</p> <p>g) En caso de que todo se encuentre en orden, el usuario de la FND podrá validar correctamente el registro y el sistema realizará las siguientes acciones:</p> <ul style="list-style-type: none"> i. Marcar el registro ante SIANCO como registro CORRECTO. ii. El sistema deberá generar un REGISTRO ÚNICO NACIONAL SIANCO. iii. Entregar al usuario que realizó el registro, mediante correo electrónico, el numero único de expediente o registro, el cual servirá para poder hacer consultas del mismo. iv. Guardar la información del formulario y los soportes documentales en el sistema (Expediente digital), para que se encuentren disponibles para una futura consulta. <p>h) En caso de que el usuario de la FND requiera que el usuario que realizó el registro realice alguna corrección de la información suministrada ante SIANCO, podrá marcar la información a corregir, y enviar un mensaje indicando que se debe corregir por cada error cometido. En este caso el sistema realizará las siguientes acciones:</p> <ul style="list-style-type: none"> i. Enviar una notificación vía correo electrónico al sujeto pasivo que realizó el registro, indicándole las correcciones que deberá realizar ante SIANCO.

	<ul style="list-style-type: none"> ii. Habilitar nuevamente el formulario o registro previamente realizado al usuario que realizó el registro para que él realice los cambios solicitados. iii. El sujeto pasivo deberá dentro del día hábil siguiente a dicho requerimiento, allegar la información correspondiente. De no aportar esta información en el término indicado, se entenderá que operará un desistimiento de la solicitud de registro.
Actores	<p>Usuario Sujeto Pasivo</p> <p>Usuario FND</p>

Numero	SIANCO_Alcohol_07
Componente	Módulo de reportes de información de producción, introducción y transacciones de alcohol potable y no potable
Alcance del requerimiento	Este módulo consiste que los sujetos pasivos que se encuentren registrados y validados por la FND, deberán reportar mensualmente a través de SIANCO, por tipo de alcohol e identificación (nombre o referencia del mismo), la información relacionada con la producción, importación y las transacciones realizadas a fin de que los departamentos puedan realizar control de las mismas.
Funcionalidad	<p>a) El sujeto pasivo ingresa a la sección de Reportes, y deberá habilitarse, según la calidad o calidades de sujeto en las que se registró, las diferentes opciones de reportes que está obligado a cargar.</p> <ul style="list-style-type: none"> • Si el sujeto actúa como productor y/o transformador tendrá habilitada la opción de realizar el <i>“Reporte de producción y transformación del alcohol”</i>. • Si el sujeto actúa como importador, tendrá habilitada la opción de realizar el <i>“Reporte de Importación e introducción de alcohol”</i>. • Si el sujeto actúa como comercializador o distribuidor, tendrá habilitada la opción de realizar el <i>“Reporte de información de operaciones comerciales o transacciones”</i>. • En caso de que un sujeto se registre con varias actuaciones, se deberán habilitar todas las opciones respectivas. <p>b) El sujeto pasivo podrá ver un historial de los reportes que haya realizado en SIANCO.</p>

Actores	Usuario Sujeto Pasivo
---------	-----------------------

Numero	SIANCO_Alcohol_08
Componente	Reporte de producción y transformación del alcohol
Alcance del requerimiento	Reporte que deberá reportar mensualmente el sujeto pasivo que actué como importador de alcohol potable y no potable
Funcionalidad	<p>a) Funcionalidad en la que los sujetos pasivos podrán realizar el cargue masivo de la información de operaciones de producción y transformaciones realizadas en el mes anterior. Es por esto que proponemos que sea a través de la carga masiva de un archivo plano con la siguiente estructura:</p> <ol style="list-style-type: none"> 1. Información General Acta producción <ol style="list-style-type: none"> a) Fecha Proceso. b) Departamento. c) Ciudad d) Bodega e) Representante Legal f) Nit empresa 2. Información producto (pueden ser varios productos) <ol style="list-style-type: none"> a) Código del producto b) Nombre Producto c) Capacidad d) Numero Declaración Factura. e) Número Factura. f) Cantidad g) Base Gravable h) Imp. Unidad i) Total Sobretasa j) Total Impuesto k) Producto final en el que se utiliza el alcohol potable o no potable. (únicamente para productor – transformador) l) Cantidades de materia prima requeridas para la producción. (únicamente para productor – transformador) m) Grado alcoholimétrico del producto final. (únicamente para productor – transformador)

	<p>b) Los sujetos pasivos deberán poder consultar la información que ha sido cargada por ellos anteriormente, pero no se podrán hacer modificaciones sobre lo ya cargado.</p> <p>c) El sistema deberá mostrarle en pantalla a los sujetos pasivos sí aún no han cargado la información del mes o meses anteriores.</p>
Actores	Sujeto Pasivo

Numero	SIANCO_Alcohol_09
Componente	Reporte de Importación e introducción de alcohol
Alcance del requerimiento	Reporte que deberá reportar mensualmente el sujeto pasivo que actué como comercializador o distribuidor de alcohol potable y no potable
Funcionalidad	<p>a) Funcionalidad en la que los sujetos pasivos podrán realizar el cargue de la información de importaciones de alcohol realizadas en el mes anterior. La información que debe diligenciar el sujeto es:</p> <ol style="list-style-type: none"> 1. Información General: <ol style="list-style-type: none"> a) Fecha b) Departamento c) Ciudad d) Bodega e) Representante f) Nit empresa 2. Información producto (alcohol potable) <ol style="list-style-type: none"> a. Declaración de importación b. b. Soportes declaración c. c. Manifiesto de carga 3. Información producto (alcohol no potable o desnaturalizado) <ol style="list-style-type: none"> a. Declaración de importación b. Soportes declaración c. Manifiesto de carga d. Declaración de primera parte suscrita por el representante legal de acuerdo con la norma NTC/ISO/IEC 17050, con la que da fe de la desnaturalización del producto.

	<p>b) Los sujetos pasivos deberán poder consultar la información que ha sido cargada por ellos anteriormente, pero no se podrán hacer modificaciones sobre lo ya cargado.</p> <p>c) El sistema deberá mostrarle en pantalla a los sujetos pasivos sí aún no han cargado la información del mes o meses anteriores.</p>
Actores	Sujeto Pasivo

Numero	SIANCO_Alcohol_10
Componente	Reporte de información de operaciones comerciales o transacciones
Alcance del requerimiento	Reporte que deberá reportar mensualmente el sujeto pasivo que actué como productor y/o transformador de alcohol potable y no potable
Funcionalidad	<p>a) Funcionalidad en la que los sujetos pasivos podrán realizar el cargue masivo de la información de operaciones comerciales o transacciones realizadas en el mes anterior. Es por esto que proponemos que sea a través de la carga masiva de un archivo plano con la siguiente estructura:</p> <ol style="list-style-type: none"> 1. Tipo de Alcohol e Identificación (nombre o referencia) del mismo. 2. Tipo de Transacción (distribución, producción, compra, venta, transformación). 3. Número de factura o documento soporte que corresponda de la transacción. 4. Tipo de alcohol e identificación (nombre o referencia del mismo). 5. Fecha de la transacción 6. Nombre e identificación de la persona natural o jurídica que interviene en la transacción (proveedor o cliente). 7. Cantidad de alcohol potable y no potable expresada en litros, con indicación de las cantidades de acuerdo a su uso o destinación 8. Saldo inicial, saldo actualizado o saldo final, según la transacción reportada. 9. Lugar de origen y lugar de destino del alcohol. 10. Valor de la transacción <p>b) Los sujetos pasivos deberán poder consultar la información que ha sido cargada por ellos anteriormente, pero no se podrán hacer modificaciones sobre lo ya cargado.</p>

	c) El sistema deberá mostrarle en pantalla a los sujetos pasivos sí aún no han cargado la información del mes o meses anteriores.
Actores	Sujeto Pasivo

Numero	SIANCO_Alcohol_11
Componente	Consulta información Sujetos Pasivos
Alcance del requerimiento	Este módulo consiste en permitir los usuarios Entes Territoriales y FND puedan consultar y descargar la información de los sujetos que se encuentren registrados en SIANCO.
Funcionalidad	<p>a) Una opción de búsqueda de usuarios validados por la FND, que deberá realizarse por Registro Único Nacional SIANCO, NIT o por nombre.</p> <p>b) Una vez elegido el sujeto, se deberá poder consultar toda la información tanto del registro, cómo de los reportes de información de producción, introducción y transacciones de alcohol potable y no potable que el sujeto haya suministrado, además de poder descargar los documentos soportes existentes.</p>
Actores	Usuario Ente Territorial. Usuario FND

TORNAGUÍA ELECTRONICA

En los términos del Decreto 2106 de 2019, las tornaguías y legalizaciones serán emitidas de manera electrónica a partir de la entrada en operación del Sistema Integrado de Apoyo al Control de Impuestos al Consumo – SIANCO. Es por ello que, a la entrada en vivo de la plataforma, esta funcionalidad debe operar de acuerdo con lo establecido por el Decreto ley.

La desmaterialización de las tornaguías y su legalización, tuvo algunas iniciativas paralelas a la implementación de la factura electrónica, sin embargo, la imposibilidad de integrar la información relacionada con la movilización y los productos gravados de todos los departamentos y el distrito capital, no permitió sacarla adelante.

Gracias a la interoperabilidad de todas las plataformas de los entes territoriales con SIANCO, su entrada en operación permitirá que las tornaguías y legalizaciones puedan ser emitidas de manera electrónica.

De esta manera, y con el fin de realizar la desmaterialización de la tornaguía se requiere que los entes territoriales incluyan un código QR encriptado en el documento digital, que brinde seguridad y trazabilidad del mismo a través de SIANCO, de tal manera que se reemplace la impresión del papel de seguridad que actualmente se utiliza para tal fin.

Propuesta Desmaterialización Tornaguía

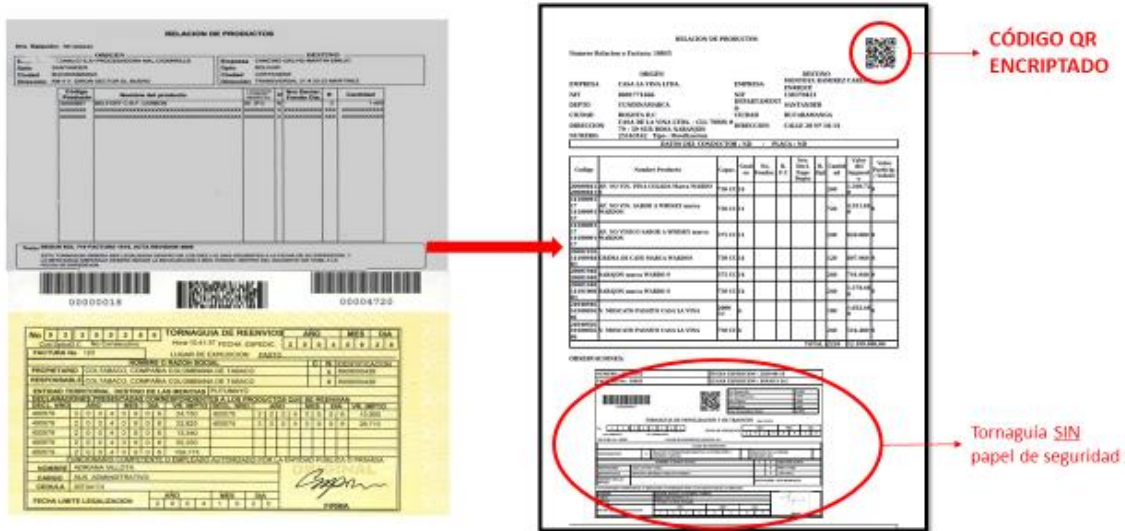

CÓDIGO QR ENCRYPTADO

Tornaguía SIN papel de seguridad

Teniendo en cuenta lo anteriormente descrito, se determina que el proceso para la emisión de una tornaguía en un ente territorial sería:

Procedimiento



Teniendo en cuenta que el documento de tornaguía será electrónico, los medios de consulta de la misma deberán serlo en el mismo sentido, razón por la cual SIANCO deberá contar con los medios para hacer la consulta y descryptación de las tornaguías, a través de una aplicación web y portal web; el cual podrá ser accedido por personal de la FND, los entes territoriales, y entes de control cómo la POLFA y la DITRA.

REQUERIMIENTOS TÉCNICOS A DESARROLLAR

Teniendo en cuenta lo anteriormente expuesto, el objetivo del desarrollo que se debe realizar en la plataforma de la FND frente a la implementación de la tornaguía electrónica es definir los algoritmos de encriptación y descryptación de los códigos QR que representan digitalmente la tornaguía, ser el portal y aplicación de lectura de las mismas, y ser el medio de interoperabilidad entre los entes territoriales y el Ministerio de Transporte a través del Manifiesto de carga y remesas con fines de tener información en tiempo real del estado de las mercancías relacionadas en una tornaguía.

A continuación, se listan los requerimientos que se desea desarrollar:

Procedimiento



1. Permitir en SIANCO generar usuarios para los entes territoriales y para los entes de control (POLFA, DITRA, etc.). Estos usuarios podrán ingresar al sistema y ver las opciones permitidas por cada rol.
2. SIANCO deberá determinar el algoritmo de encriptación que se empleará en las tornaguías electrónicas. Para esto deberá entregar la llave pública de encriptación a los entes territoriales para que sea aplicada por sus operadores tecnológicos al momento de generar una tornaguía electrónica.
3. SIANCO deberá interoperar con el sistema Registro Nacional Despacho de Carga – RNDC perteneciente al Ministerio de Transporte. Las llaves de consulta de información serán el NIT del transportador, el número de manifiesto de carga y/o el número de la remesa (esta información deberá ser solicitada por los operadores tecnológicos de los departamentos al momento de que un sujeto pasivo solicite una tornaguía).
4. SIANCO permitirá a los entes territoriales a través de los sistemas de información de sus operadores tecnológicos, acceder a la información del manifiesto de carga y de las remisiones que se encuentran en el sistema RNDC del Ministerio de Transporte con el fin de construir una tornaguía más robusta, previa emisión y generación de la tornaguía electrónica.
5. SIANCO será el único sistema que tendrá la llave privada de desencriptación del código QR presente en la tecnología. De esta manera se convierte en el sistema a través de las que se podrá consultar los códigos QR de las tornaguías. Para ello SIANCO deberá poder realizar consultas de tornaguías de la siguiente manera:
 - a. Aplicación SIANCO. Al momento de hacer una lectura de un código QR con un dispositivo móvil, este redirigirá a la aplicación móvil, desencriptará la información contenida en el código, y permitirá la lectura de la información de la tornaguía presentada. La App deberá estar disponible para sistemas operativos Android y IOS
 - b. A través de la página web de SIANCO. Si el dispositivo del que se está realizando la lectura del código QR no cuenta con la App SIANCO instalada, el dispositivo deberá redirigir a la página web de SIANCO para realizar la lectura de la información de la tornaguía (Para poder hacer la lectura en la página web, el usuario deberá tener una sesión iniciada).
 - c. A través de la página web de SIANCO. El usuario registrado en SIANCO podrá ingresar a un portal de tornaguías electrónicas y poder buscar una tornaguía ingresando el número de la misma.
6. SIANCO deberá tener un portal de tornaguías para los usuarios FND y usuarios Entes territoriales:

- a. Listado de todas las tornaguías en SIANCO.
- b. Consultar información en tiempo real del estado de las tornaguías. Para esto se podrá consultar información del manifiesto de carga y de las remisiones que se encuentran en el sistema RNDC del Ministerio de Transporte. Se podrá consultar información cómo:
 - Municipio y departamentos origen y destino.
 - Datos vehículo (placa, remolque).
 - Datos del conductor (Cedula, Nombre).
 - Hora y Fecha pactada cargue.
 - Hora y Fecha real cargue.
 - Hora y Fecha pactada de descargue.
 - Hora y Fecha real de descargue.
- c. Los usuarios Entes territoriales, solamente podrán ver la información de las tornaguías de las cuales son origen o destino.

REQUERIMIENTO NO FUNCIONALES

SISTEMA INTEGRADO DE APOYO AL CONTROL DE IMPUESTO AL CONSUMO SIANCO

INTRODUCCIÓN

La intención con la introducción es exponer a los oferentes el funcionamiento actual de la plataforma centralizada de impuesto al consumo – PCI, y la necesidad de ser integrada con SIANCO.

Descripción no funcional del sistema SIANCO.

El sistema SIANCO cuenta con una herramienta principal de software, denominado **PCI** (Plataforma centralizada de impuesto al consumo), plataforma que consolida los datos que manejan diariamente todos los actores del medio, con el fin de centralizar la información de los 32 departamentos y el Distrito Capital, reduciendo los niveles de mercancía no declarada, facilitar los pagos por parte de productores, fabricantes e importadores.

Los entes territoriales (Gobernaciones y Distrito Capital); suministran al sistema SIANCO la información relativa a las operaciones por estos realizados, a través de interconexión vía web services con los sistemas de información que estos posean y operen. Ver figura No. 1.

A este sistema deberán estar conectados a través de web services los 32 departamentos y el Distrito Capital, a través de sus operadores del sistema de información de que maneja los impuestos al Consumo de Licores, Vinos, Aperitivos; Cigarrillos y tabaco elaborado; Cervezas, Sifones, refajos y mezclas. A este sistema de información fue cargada la información histórica de los productos anteriormente mencionados desde 1 de enero del 2014 hasta 31 de julio del 2019, y que además actualmente envían en tiempo real información relacionada con productos, empresas, bodegas, tornaguías, declaraciones de impuestos, declaraciones ante el fondo cuenta a través de la interoperabilidad existente con los entes territoriales.

En este sentido, PCI deberá continuar funcionando y deberá estar integrada con las funcionalidades nuevas a desarrollar del sistema SIANCO, de manera complementaria, por tal razón se pone a disposición del contratista el código fuente del mismo en caso de que este requiera realizar ajustes, actualizaciones, integraciones y/o mecanismos de interoperabilidad, modificaciones al código fuente (reglas de negocio, nuevas validaciones, interfaces de usuario, estructuras de datos, base de datos interna, mantenimiento preventivo o evolutivo) o desarrollo de un sistema aparte con las funcionalidades descritas que se interconecte y operen con el actual sistema PCI, empleando la base de datos única nacional de productos gravados con el impuesto al consumo, presente en la plataforma PCI.



Figura No. 1. Diagrama general sistema SIANCO.

Arquitectura.

El sistema SIANCO, se encuentra conformado por varios subsistemas informáticos a cargo de la FND, uno de estos subsistemas es la plataforma PCI, así como el subsistema o aplicativo FondoCuenta (El Fondocuenta del Impuesto al Consumo de Productos de Origen Extranjero, es un subsistema operado por un tercero contratista, que recauda, administra y gira, los recursos obtenidos por el pago del Impuesto al Consumo de Licores, Cervezas y Cigarrillos de origen extranjero). Ver Figura No. 2.

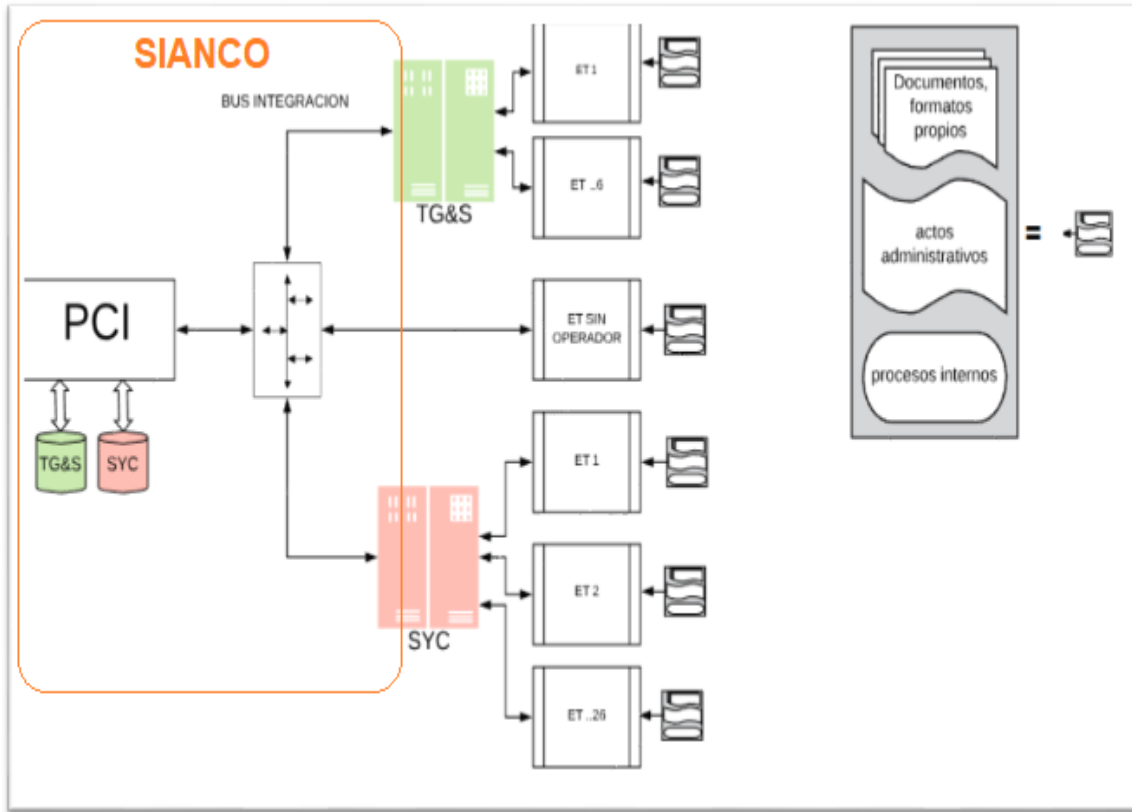

Figura No. 2. Arquitectura e interacciones del sistema SIANCO.

Subsistema PCI.

El subsistema SIANCO- PCI, se ejecuta actualmente en un Centro de datos nivel TIER III, y se encuentra conformado por:

- Servidores de bases de datos María DB en modo cluster.
- Servidor de aplicaciones en ambiente web, con apache web server .2.4, y PHP versión 5.6. en modo balanceado.
- Firewall hardware dedicado Fortinet 300D.
- Balanceador F5 hardware dedicado.
- Canal dedicado a internet 1.1 con ancho de banda de 10 Mbps.

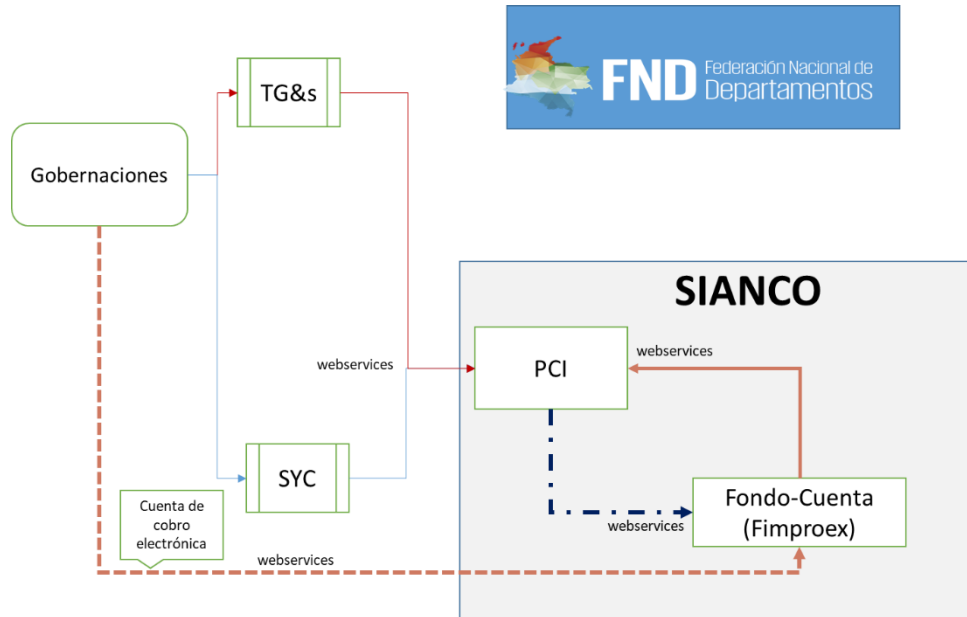
Ver Figura 3.

DIAGRAMA REFERENCIAL (PCI)-FND



Figura No. 3. Infraestructura subsistema PCI.

Balancedor trafico http/https.

La FND, en su infraestructura actual de SIANCO-PCI, dispone de un balanceador F5 BIG IP Modelo BIG-IP i2600, sobre el cual se crearon reglas de balanceo y estas se encuentran estables, por tanto, se requiere garantizar tal operación con un sistema de similares o superiores características.

Módulos licenciados del balanceador :

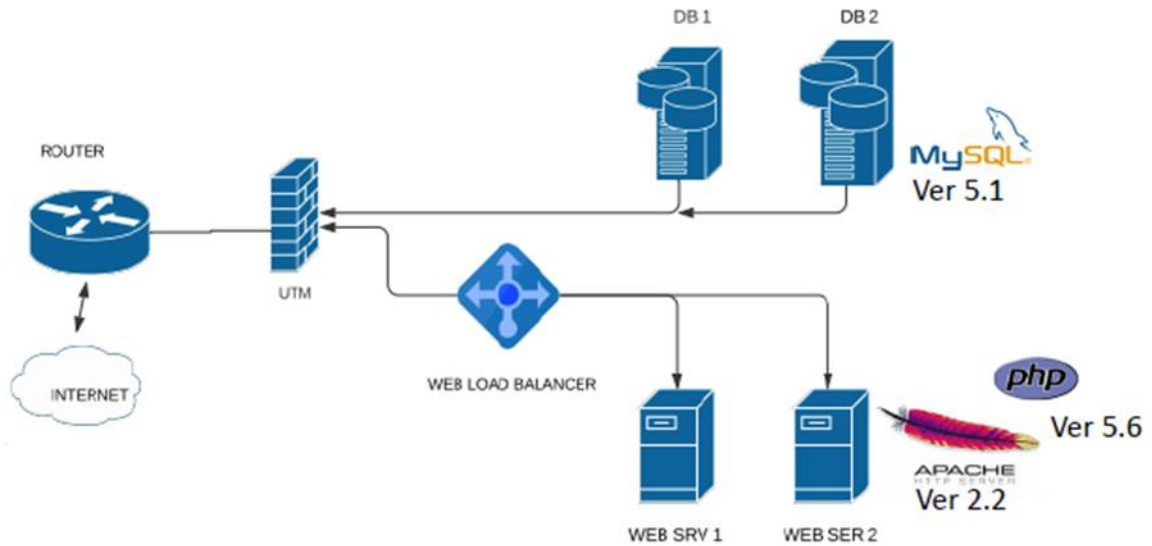
- Access Policy Manager (APM).
- Application Security Manager (ASM).
- Application Visibility and Reporting (AVR).

Firewall.

La FND, en su infraestructura actual de SIANCO, dispone de un balanceador FORTINET 300E, sobre el cual se crearon reglas de seguridad, VPN, sud redes y estas se encuentran estables, por tanto, se requiere garantizar tal operación con un sistema de similares o superiores características.

Módulos licenciados del Firewall:

- IPS.
- Web Filtering.
- Antivirus.

Canal de internet

Canal dedicado con reúso 1:1 (10 Mbps).

Networking

Interfaces y conexiones LAN Giga Ethernet (Firewall, Load Balancer, Router, Servidores, Máquinas Virtuales), necesarios para la infraestructura y la arquitectura de la solución ofertada.

Otras características

- Fuentes de poder redundantes conectadas a circuitos eléctricos independientes.
- Ventiladores redundantes.
- Mantenimiento de Hardware 7x24x365 con atención a fallas en 4 horas (MTTR).
- Switching de Red 1/10 gGbps, incluidos y Cableado en Data Center para los servidores de Hosting Dedicado.
- Administración y gestión de la conectividad en el Data Center, nivel TIER III

Requisitos de infraestructura mínima (PCI y nuevos servicios):

Con la expedición del decreto ley 2106 del 2019, se requieren nuevas implementaciones de software para cubrir las funcionalidades normativas como son:

- Funcionalidad de Registro único importadores, distribuidores y productores ante SIANCO de alcohol potable y no potable.
- Funcionalidad de codificación única de licores, vinos, aperitivos y similares.
- Funcionalidad de inscripción de importadores, distribuidores y productores ante SIANCO cigarrillos y tabaco elaborado.
- Funcionalidad Implementación Marco Interoperabilidad de Gobierno Digital (Instalación, configuración, parametrización, monitoreo, soporte e infraestructura).
- Funcionalidad de tornaguía electrónica.
- Infraestructura, soporte, operación y mantenimiento (preventivo, correctivo, evolutivo), desarrollo y ajustes de la Plataforma Centralizada de Impuesto al Consumo, PCI; cuyo código fuente es propiedad de la FND.

El oferente debe certificar por escrito que cuenta (propio o de terceros) con un Data Center, y que este cuenta con altos estándares de seguridad, estándares de disponibilidad mayores o iguales a 99.982% y que cumpla con las principales características de TIERS según la norma ANSI/TIA 942 o por estándar STD131, emitido por el UPTIME INSTITUTE o por el INTERNATIONAL COMPUTER ROOM EXPERTS ASSOCIATION (ICREA).

Las características para el Data Center donde se aloje la aplicación SIANCO y sus componentes o módulos deben ser mínimo tipo TIER III o superior, Presentar certificación TIER III, si la posee.

Requisitos mínimos de hardware para clúster de bases de datos.

Servicio	Rol	Memoria (GB)	Core	No. De Procesadores Físico	Disco Duro y Configuración RAID	Instalaciones	Infraestructura	Máquinas virtuales requeridas
PCI-SIANCO Repositorio nacional PCI-decreto-2106	Productivo	128	8	2, Intel Xeon E7 – 2850 o superior	Discos de 1 TeraB, HotSwap. SCSI/SATA. 7,2k 100IOPS, RAID 6	MariaDB (10.5.4) Cluster,	LinuxRedHat Enterprise Edition	2
								4

Tabla No.1 Requisitos para nodos de bases de datos.

Nota: Sobre las características físicas para el clúster de datos, se debe implementar los nodos de datos: DB1 a DB6. Ver figura No. 4.

Aplicación web PCI y registro alcohol potable.

Servicio	Rol	Memoria (GB)	Core	No. De Procesadores Físico	Disco Duro y Configuración RAID	Instalaciones	Infraestructura	Máquinas virtuales requeridas
Web Front App PCI y PCI-D-2106	Productivo	64	4	2, Intel Xeon E7 – 2850 o superior	Discos de 1 TeraB, HotSwap. SSD.8k 8000-IOPS, RAID 1+1	Apache Web Server 2.4	LinuxRedHat Enterprise Edition	2
								2

Tabla. No. 2. Requisitos para nodos web

Nota: Sobre estas especificaciones físicas, se configuran los 4 web servers virtuales, denominados Web1 a Web4. Ver figura No. 4.

Servidores de interoperabilidad XROAD, gestor de clúster de datos. y pruebas.

Servicio	Rol	Memoria (GB)	Core	No. De Procesadores Físicos	Disco Duro y Configuración RAID	Instalaciones	Infraestructura	Máquinas virtuales requeridas
SERVIDORES XROAD	Productivo	64	4	4, Intel Xeon E7 – 2850 o superior	Discos de 1 TeraB, HotSwap. SSD.8k 8000-IOPS, RAID 1+1	XROAD, versión 2.26	Ubuntu Server 18.04 Long-Term Support (LTS)	2
SERVIDOR DE PRUEBAS PCI	Pruebas					Apache Web Server 2.4 MariaDB (10.5.4) Cluster	LinuxRedHat Enterprise Edition	1
SERVIDOR DE QA PCI-DEC-2106	Pruebas					Apache Web Server 2.4 MariaDB (10.5.4)	LinuxRedHat Enterprise Edition	1
Db NODE MANAGER	Productivo					Apache Web Server 2.4	LinuxRedHat Enterprise Edition	1

Tabla Requisitos hardware XROAD, pruebas y administrador de cluster. Ver figura No. 4..

Figura No. 4. Diagrama general sistema SIANCO y subsistema PCI.

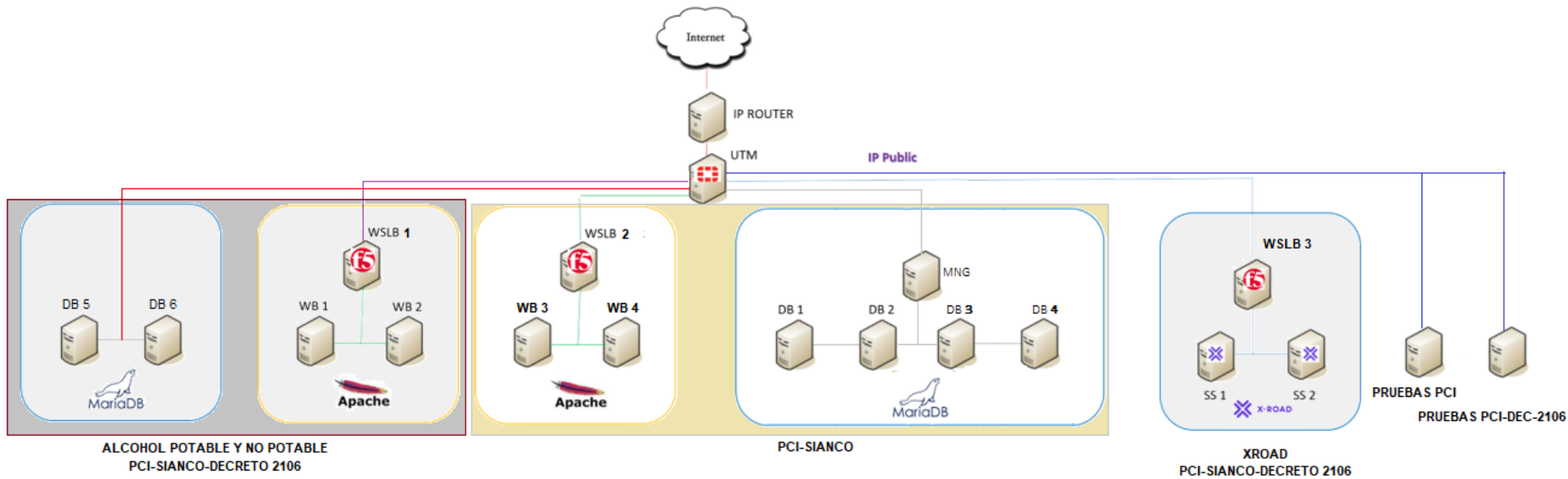

REQUISITOS DE PRESTACIÓN DEL SERVICIO Y MESA DE AYUDA

La FND, requiere como parte del servicio ofrecido el soporte técnico, operativo y jurídico de las funcionalidades implementadas, así como el soporte operativo y funcional al sub-módulo PCI.

Se deberá garantizar de una herramienta automatizada para gestión de casos de asistencia, para obtener trazabilidad del soporte a los usuarios tanto internos como externos; los cuales podrán ser atendidos por diferentes canales tales como: acceso telefónico e internet(web).

El soporte se realizará de acuerdo con los siguientes niveles de atención:

- **Primer nivel:** Soporte temas operativos y/o verificar disponibilidad de los recursos.
- **Segundo nivel:** En caso de que el requerimiento no se solucione en el primer nivel, se escala el tema al grupo técnico en procesamiento (servidores, bases de datos, comunicaciones).
- **Tercer nivel:** Corresponde al grupo técnico de ingeniería de software el cual estará disponible por demanda en caso de que el segundo nivel no solucione el inconveniente, en los tiempos estipulados o dada la complejidad del caso atender.

Requisitos de prestación y operación.

El apoyo a la operación y gestión por parte del contratista o prestador de servicio, debe garantizar a la FND el personal técnico, operativo y jurídico para:

- Administración de servidores, sistemas operativos, seguridad informática, bases de datos y software aplicativo.
- Personal para apoyar la operación del sistema, con labores de validación y procesamiento de la información recibida y gestión documental.
- Realizar acompañamiento funcional y especializado para apoyar el equipo de la FND ante entes nacionales y territoriales en las reuniones técnicas, que permitan rediseñar funcionalidades derivadas de nuevas solicitudes de integración o desarrollo o modificaciones del software ofrecido con base a los cambios normativos.
- Asesoría jurídica y apoyo, garantizando experiencia en la normatividad:
 - Ley 223 de 1995 - Crea el Fondo Cuenta.
 - Decreto 1640 de 1996 - Reglamenta la Ley 223/95 Define procedimientos.
 - Decreto 2141 de 1996 - Reglamenta la Ley 223/95 Define procedimientos.
 - Decreto 3071 de 1997 - Crea control de transporte de productos extranjeros.

- Ley 788 de 2002 - Modifica la Ley 223/95 Base Gravable.
- Decreto 1150 de 2003 - Reglamenta Ley 788/02 Base Gravable.
- Ley 1111 de 2006 - Modifica Ley 223/95 Procedimientos.
- Decreto 1525 de 2008 - Normas relacionadas con la inversión de los recursos.
- Decreto 2555 de 2010 - Reexpiden normas del sector financiero.
- Decreto 127 de 2010 - Decreto Emergencia Social (01/02/10 – 12/07/10).
- Ley 1393 de 2010 - Modifica Ley 788/02 y Ley 1111/06 Tarifas.
- Ley 1816 de 2016 - Ley de Impuesto a los Licores
- Decreto 2106 de 2019 y demás normatividad que rige el sector.

Licenciamiento.

La oferta deberá contemplar todas las licencias requeridas para la operación estable y actualizable del subsistema SIANCO y subsistema PCI, y su hardware conexo; tales como:

- Licencias de backup y monitoreo.
- Suscripción de Sistema operativo Linux RedHat Enterprise (PCI).
- Preinstalado y actualizado, Maria DB Cluster Data Base (PCI).
- Software Servidores web, como se especifica en la tabla de infraestructura requerida.
- Paquetes de seguridad y actualización para el Firewall Fortinet/Fortigate (PCI).
- Paquetes de aplicativos para el Load Balancer (PCI). Cómo se especifica anteriormente.

Acuerdo de niveles de servicio y penalizaciones.

Las solicitudes notificadas por el cliente a través de la mesa de ayuda o mesa de servicio de Soporte Técnico comprometen tiempos de respuesta y solución de acuerdo con la prioridad asignada a cada solicitud. La prioridad asignada se establece en función a la urgencia y el impacto. La meta es tener especialistas con las habilidades adecuadas para resolver las solicitudes dentro de los tiempos de solución que se mencionan a continuación.

Clasificación y Soporte inicial.

Tras registrar la incidencia en la herramienta de mesa de ayuda del proveedor, se debe proceder a su clasificación. Para ello el coordinador de servicios o el profesional asignado por parte del contratista para tal fin, deberá seleccionar una de las categorías disponibles en el sistema, en función de la incidencia. Así mismo, debe asignar un código de impacto y de urgencia, que determinará la prioridad con la que la incidencia debe ser tratada. Se propone desde la FND, que la incidencia tenga alguna priorización como la que se muestra a continuación:

Matriz de Urgencia

Urgencia Alta	Servicio indisponible o degradado, riesgo alto
Urgencia Media	Servicio en riesgo medio o bajo
Urgencia Baja	Sin degradación del servicio

Matriz de Impacto

Impacto Alto	El incidente afecta integralmente TODA la aplicación o todos los clientes
Impacto Medio	El incidente afecta una funcionalidad puntual o un proceso en particular. El rendimiento del sistema no es óptimo, pero el usuario puede trabajar
Impacto Bajo	El incidente no afecta la habilidad general del sistema o las interfaces con otros sistemas.

Matriz de priorización de incidencias (donde 1 es prioridad más crítica y 5 más baja):

		Urgencia		
		Alta	Media	Baja
Impacto	Alta	1	1	3
	Media	1	3	4
	Baja	3	4	5

Teniendo en cuenta la anterior priorización se propone desde la FND los siguientes tiempos de respuesta:

Prioridad	Detalle	Tiempo de Respuesta	Tiempo Máximo de Solución
1 Crítico	Incidente que afecta todo el sistema	30 minutos	1 hora
2 Alto	Incidente de alto impacto que no impide continuar con la operación, pero debe corregirse para obtener información veraz y oportuna.	1 hora	3 horas
3 Medio	El servicio continúa funcionando con impedimentos menores, las tareas pueden continuar sin afectar la ejecución de procesos	4 horas	36 horas
4 Bajo	Consulta técnica y/o de uso	12 horas	48 hora
5 A convenir	Solicitudes de cambio o nuevas funcionalidades	Planificado	Planificado

Penalizaciones por indisposición del servicio ofertado:

El oferente debe certificar por escrito que ofrece los niveles de servicio requeridos por la FND para el sistema de información y el servicio prestado. Si el porcentaje de disponibilidad operativa o disponibilidad del servicio es inferior al ofrecido, el proveedor de servicios como compensación, dejará de facturar a la FND, el tiempo durante el cual el servicio no estuvo disponible a título de penalización, lo cual se descontará de la factura los siguientes porcentajes:

PCI-SIANCO		
Rango (minutos)	ANS (disponibilidad)	Descuento en Factura
0 a <20	>99,954%	0%
20 a <40	entre 99,954 y 99,907%	5%
40 a <60	entre 99,907 y 99,861%	10%

>= 60	menor a 99,861%	20%
-------	-----------------	-----

Tabla No. 2. Penalidades por indisposición del servicio ofertado.

Cronograma.

Los oferentes deberán presentar un cronograma de actividades, detallando en cada una de ellas el tiempo de inicio, tiempo de finalización, horarios, etc, en una herramienta como Microsoft Visio, donde se muestren todos los hitos junto con los recursos y las interdependencias (rutas críticas, etc.).

Migración de información subsistema PCI.

El proceso de migración de la información del subsistema PCI actual al sistema de Data Center provisto por EL CONTRATISTA, deberá ser coordinado entre el Gerente del proyecto designado por parte EL CONTRATISTA y la Supervisión de la FND y el operador actual de Data Center de SIANCO-PCI.

EL CONTRATISTA debe proveer los equipos, herramientas y recursos tecnológicos necesarios para realizar las actividades de migración, así como para la prestación del servicio de la mesa de servicio durante la ejecución de este periodo.

Período de transición y estabilización de PCI.

Esta fase tendrá un máximo de treinta (30) días para migrar, estabilizar, y hacer transferencia de conocimiento, empalme, pruebas de infraestructura, de funcionamiento de PCI y demás actividades que se requieran; y un máximo de cinco (5) días calendario a partir de la finalización de la migración para poner en producción la plataforma PCI y garantizar la operación hasta finalizar el plazo de ejecución del contrato. Si EL CONTRATISTA seleccionado no ha terminado con la puesta en producción del servicio de PCI se le aplicará un descuento del 1% del valor del contrato, por cada día de retraso en esta fase hasta sumar el 20% del contrato.

Documentación de la propuesta.

El oferente deberá incluir en su propuesta información técnica de los servidores, firewalls, balanceadores, networking y demás ítems expuestos anteriormente, así como la distribución de las máquinas virtuales en nubes privadas. La información técnica debe estar acompañada por catálogos, manuales, certificaciones, etc., en donde se encuentren claramente señaladas cada una de las especificaciones técnicas solicitadas.

La información de la propuesta técnica debe ser presentada en idioma español (Dos Copias Escritas y una Copia Digital) Los catálogos y referencias de los equipos y software necesarios para la evaluación técnica de la propuesta se presentarán en español o inglés.

Generalidades técnicas de obligatorio cumplimiento.

Cláusula de confidencialidad

Las partes se obligan a mantener confidencialidad respecto de toda información que con objeto de la ejecución este reciba de manera directa o indirecta en forma verbal o escrita, gráfica, en medio magnética o bajo cualquier otra forma. En consecuencia, EL CONTRATISTA deben adoptar las medidas necesarias para que la información no llegue a manos de terceros bajo ninguna circunstancia y se obligan a no utilizarla para ningún objeto diferente al de adelantar las tareas que se deriven directamente del cumplimiento. Ver ANEXO #4. Anexo de confidencialidad

Cláusula de protección de datos personales

En caso de que EL CONTRATISTA tenga la condición de encargado del tratamiento, de conformidad con el artículo 3 literal d) de la Ley Estatutaria 1581 del 17 de octubre de 2013, en adelante LEPD, en la medida que el objeto del contrato pueda implicar el tratamiento de datos personales a cargo de FND. por parte de EL CONTRATISTA, éste último se obliga y compromete, con base al artículo 25 del Decreto 1377 de 2013, a una serie de aspectos identificados a continuación:

- a) **EL CONTRATISTA** se compromete y obliga a guardar secreto de todos los datos personales que conozca y a los que tenga acceso en virtud del presente contrato.
- b) Custodiará e impedirá el acceso a los datos personales a cualquier usuario no autorizado o persona ajena a su organización. Las anteriores obligaciones se extienden en cualquier fase del tratamiento que de esos datos pudiera realizarse y subsistirán aún después de terminados los mismos.

EL CONTRATISTA únicamente tratará los datos conforme a las instrucciones que reciba expresamente de la **FND**., y no los destinará, aplicará o utilizará con fin distinto al que figure en el presente contrato. Así mismo, se compromete a no revelar, transferir, ceder o de otra forma comunicar los bases de datos o datos contenidos en ellos, ya sea verbalmente o por escrito, por medios electrónicos, papel o mediante acceso informático, ni siquiera para su conservación, a otras personas; salvo que previa indicación expresa de la **FND**, comunique los datos a un Tercero designado por aquél, al que hubiera encomendado la prestación de un servicio. **EL CONTRATISTA** manifiesta conocer las obligaciones derivadas la ley de protección de datos personales. Así mismo, garantiza el mantenimiento de las medidas de Seguridad; así como cualesquiera otras que le fueren impuestas por parte de la FND, de índole técnica y organizativa, necesarias para garantizar la seguridad de los datos de carácter personal.

La **FND**, previa solicitud, podrá facilitar un extracto de las medidas de seguridad que EL CONTRATISTA debe acatar en cumplimiento de las obligaciones descritas en esta cláusula. Finalizada la prestación del servicio contratado, los datos personales serán destruidos o devueltos a **la FND**, al igual que cualquier

soporte o documentos en que conste algún dato de carácter personal objeto del tratamiento. No procederá la destrucción de los datos cuando exista una previsión legal que exija su conservación, en cuyo caso deberá procederse a la devolución de los mismos garantizando a la **FND** dicha conservación. EL CONTRATISTA podrá conservar, debidamente bloqueados, los datos en tanto pudieran derivarse responsabilidades de su relación con la **FND**. En cualquier caso, EL CONTRATISTA comunicará a la **FND** cualquier incidencia que se produzca en ejecución del contrato, que pueda afectar la confidencialidad, integridad y disponibilidad de los datos personales, dentro del plazo de dos (2) días hábiles contados a partir desde la fecha en que se hubiese producido la incidencia o hubiese tenido conocimiento de la misma, para que se adopten las medidas correctivas de forma oportuna. Del mismo modo, EL CONTRATISTA pondrá en conocimiento del personal a su servicio las obligaciones.

Errores u omisiones.

Si durante el desarrollo del servicio, se encuentra que no se incluyeron elementos, documentación o servicios necesarios para el correcto funcionamiento de la solución propuesta, el contratista deberá incluirlo o ejecutarlo sin costo adicional. El hecho de que se detecten errores u omisiones en estos términos de referencia, pliegos o especificaciones técnicas, no libera al CONTRATISTA de ejecutar satisfactoriamente el objeto del contrato en las fechas estipuladas para su ejecución.

El proponente está en la obligación de señalar cualquier error u omisión que encuentre en estas especificaciones y está en la obligación de pedir las aclaraciones que considere necesarias en los plazos establecidos en la invitación del presente proceso.

